



Dell OptiPlex XE2 Small Form Factor Korisnički priručnik

Model sa regulacijom: D07S
Tip sa regulacijom: D07S001



Napomene, oprez i upozorenja

-  **NAPOMENA:** NAPOMENA ukazuje na važne informacije koje će vam pomoći da iskoristite računar na bolji način.
-  **OPREZ:** OPREZ ukazuje na potencijalno oštećenje hardvera ili gubitak podataka i saopštava vam kako da izbegnete problem.
-  **UPOZORENJE:** UPOZORENJE ukazuje na potencijalno oštećenje imovine, telesne povrede i smrtni ishod.

© 2013 Dell Inc.

Trgovačke oznake korišćene u ovom tekstu: Dell™, DELL logotip, Dell Precision™, Precision ON™, ExpressCharge™, Latitude™, Latitude ON™, OptiPlex™, Vostro™ i Wi-Fi Catcher™ su trgovačke oznake kompanije Dell Inc. Intel®, Pentium®, Xeon®, Core™, Atom™, Centrino® i Celeron® su registrovane trgovačke oznake ili trgovačke oznake kompanije Intel Corporation u SAD-u i drugim državama. AMD® je registrovana trgovačka oznaka i AMD Opteron™, AMD Phenom™, AMD Sempron™, AMD Athlon™, ATI Radeon™ i ATI FirePro™ su trgovačke oznake kompanije Advanced Micro Devices, Inc. Microsoft®, Windows®, MS-DOS®, Windows Vista®, Windows Vista start dugme i Office Outlook® su trgovačke oznake ili registrovane trgovačke oznake kompanije Microsoft Corporation u Sjedinjenim Državama i/ili drugim zemljama. Blu-ray Disc™ je trgovačka oznaka u vlasništvu kompanije Blu-ray Disc Association (BDA) i licencirana je za upotrebu na diskovima i plejerima. Bluetooth® oznaka je registrovana trgovačka oznaka u vlasništvu kompanije Bluetooth® SIG, Inc. i svako korišćenje takve oznake od strane kompanije Dell Inc. je na osnovu licence. Wi-Fi® je registrovana trgovačka oznaka kompanije Wireless Ethernet Compatibility Alliance, Inc.

2013 - 06

Pregl. A00

Sadržaj

1 Rad na računaru.....	5
Pre rada u unutrašnjosti računara.....	5
Isključivanje računara.....	6
Posle rada u unutrašnjosti računara.....	6
2 Uklanjanje i instaliranje komponenata.....	7
Preporučeni alati.....	7
Pregled sistema.....	7
Prikaz unutrašnjosti	7
Uklanjanje poklopca.....	8
Instaliranje poklopca.....	9
Uklanjanje prednje maske.....	9
Instaliranje prednje maske.....	10
Uklanjanje kartice za proširenje.....	10
Instaliranje kartice za proširenje.....	13
Uklanjanje kartice za bežičnu lokalnu mrežu (WLAN).....	13
Instaliranje WLAN kartice.....	14
Uklanjanje optičke disk jedinice.....	14
Montiranje optičke disk jedinice.....	15
Uklanjanje rešetke za disk jedinicu.....	15
Instaliranje rešetke za disk jedinicu.....	16
Uklanjanje čvrstog diska.....	17
Montiranje čvrstog diska.....	17
Uklanjanje zvučnika.....	18
Instaliranje zvučnika.....	18
Uklanjanje prekidača za otkrivanje „upada“	18
Instaliranje prekidača za otkrivanje „upada“	19
Smernice za memorijske module.....	19
Uklanjanje memorije.....	20
Instaliranje memorije.....	20
Uklanjanje ventilatora sistema.....	20
Montiranje ventilatora sistema.....	21
Uklanjanje sklopke za napajanje.....	22
Instaliranje sklopke za napajanje.....	22
Uklanjanje ulazno/izlazne (U/I) ploče.....	23
Instaliranje ulazno/izlazne (U/I) ploče.....	24
Uklanjanje napajanja.....	24
Instaliranje napajanja.....	26

Uklanjanje coin-cell baterije.....	26
Instaliranje coin-cell baterije.....	27
Uklanjanje sklopa rashladnog elementa.....	27
Instaliranje sklopa rashladnog elementa.....	28
Uklanjanje procesora.....	28
Instaliranje procesora.....	29
Komponente matične ploče.....	29
Uklanjanje matične ploče.....	29
Instaliranje matične ploče.....	30
3 Podešavanje sistema.....	31
Boot Sequence (Sekvenca pokretanja sistema).....	31
Tasteri za navigaciju.....	31
Opcije programa za podešavanje sistema.....	32
Ažuriranje BIOS-a	40
Podešavanja kratkospojnika.....	40
Lozinka sistema i lozinka za podešavanje.....	41
Dodeljivanje lozinke sistema i lozinke za podešavanje.....	41
Brisanje ili promena postojeće lozinke sistema i/ili lozinke za podešavanje.....	42
Onemogućavanje sistemske lozinke.....	42
4 Dijagnostika.....	44
Enhanced Pre-Boot System Assessment (ePSA) dijagnostika.....	44
5 Rešavanje problema na računaru.....	45
LED dijagnostika napajanja.....	45
Tonski kod.....	46
Poruke o greškama.....	46
6 Specifikacije.....	52
7 Kontakt sa Dell-om	57

Rad na računaru

Pre rada u unutrašnjosti računara

Koristite sledeće mere predostrožnosti kako biste svoj računar zaštitili od mogućih oštećenja i kako osigurali svoju ličnu bezbednost. Osim ako nije drugačije navedeno, svaka procedura u ovom dokumentu pretpostavlja da su ispunjeni sledeći uslovi:

- Pročitali ste bezbednosne informacije koje ste dobili uz računar.
- Komponenta se može zameniti ili, ako je kupljena odvojeno, instalirati izvođenjem procedure uklanjanja u obrnutom redosledu.

 **UPOZORENJE:** Pre rada u unutrašnjosti računara, pročitajte bezbednosne informacije koje ste dobili uz računar. Za dodatne informacije o najboljim bezbednosnim praksama pogledajte početnu stranu za usklađenost za propisima na www.dell.com/regulatory_compliance.

 **OPREZ:** Mnoge popravke mogu da obavljaju isključivo ovlašćeni servisni tehničari. Lično bi trebalo da obavljate samo rešavanje problema i sitne popravke, prema ovlašćenjima iz dokumentacije proizvoda ili u skladu sa uputstvima službe i tima za podršku na mreži ili putem telefona. Garancija ne pokriva štetu nastalu kao posledica servisiranja koje nije ovlašćeno od strane kompanije Dell. Pročitajte bezbednosna uputstva koja ste dobili sa proizvodom i pridržavajte ih se.

 **OPREZ:** Da biste izbegli elektrostatičko pražnjenje, uzemljite se pomoću trake za uzemljenje ili povremeno dodirujte neobojenu metalnu površinu, kao što je konektor na zadnjem delu računara.

 **OPREZ:** Komponentama i karticama rukujte pažljivo. Ne dirajte komponente ili kontakte na kartici. Karticu držite za ivice ili za njen metalni držač. Držite komponentu kao što je procesor za ivice, a ne za pinove.

 **OPREZ:** Kada odspajate kabl, povucite njegov konektor ili jezičak za povlačenje, a ne sam kabl. Neki kablovi imaju konektore sa držačima za zaključavanje; ako isključujete ovu vrstu kabla, pritisnite držače za zaključavanje pre nego što odspojite kabl. Kada razdvajate konektore držite ih poravnate i izbegavajte krivljenje bilo kojeg pina konektora. Takođe, pre nego što priključite kabl, pobrinite se da su oba konektora pravilno okrenuta i poravnata.

 **NAPOMENA:** Boja vašeg računara i nekih komponenata može izgledati drugačije u odnosu na one prikazane u ovom dokumentu.

Da biste izbegli oštećenje računara, prođite kroz sledeće korake pre nego što počnete sa radom u unutrašnjosti računara.

1. Uverite se da je vaša radna površina ravna i čista da biste sprečili grebanje poklopca računara.
2. Isključite računar (pogledajte odeljak Isključivanje računara).

 **OPREZ:** Da biste odspojili mrežni kabl, prvo isključite kabl iz računara a zatim isključite kabl iz mrežnog uređaja.



3. Odspojite sve mrežne kablove iz računara.
4. Isključite računar i sve priključene uređaje iz pripadajućih električnih utičnica.
5. Pritisnite i zadržite taster za napajanje dok odspajate računar da biste uzemljili matičnu ploču.
6. Skinite poklopac.

- △ **OPREZ:** Pre nego što dodirnete unutrašnjost računara, uzemljite se dodirivanjem nebojane metalne površine, kao što je metal na zadnjoj strani računara. Dok radite, povremeno dodirujte nebojenu metalnu površinu kako biste odstranili statički elektricitet koji bi mogao da oštetiti unutrašnje komponente.

Isključivanje računara

- △ **OPREZ:** Da bi se izbegao gubitak podataka, sačuvajte i zatvorite sve otvorene datoteke i zatvorite sve otvorene programe pre nego što isključite računar.

1. Isključite operativni sistem:

- Za Windows 8:
 - Korišćenje uređaja sa dodirnim ekranom:
 - a. Prevucite od desne ivice ekrana i otvorite meni sa dugmadima a zatim izaberite **Settings (Postavke)**.
 - b. Izaberite ikonu  a zatim izaberite **Shut down (Isključivanje)**.
 - Korišćenje miša:
 - a. Usmerite pokazivač u gornji desni ugao ekrana i kliknite na **Settings (Postavke)**.
 - b. Kliknite na ikonu  a zatim izaberite **Shut down (Isključivanje)**.

• Za Windows 7:

1. Kliknite na **Start** .
2. Kliknite na **Shut Down (Isključivanje)**.

ili

1. Kliknite na **Start** .
2. Kliknite na strelicu u donjem desnom uglu **Start** menija, kao što je dole prikazano, a zatim kliknite na **Shut**

Down (Isključivanje).



2. Uverite se da su računar i svi povezani uređaji isključeni. Ako se računar i povezani uređaji nisu automatski isključili kada ste isključili operativni sistem, pritisnite i zadržite taster za napajanje otprilike 6 sekundi da biste ih isključili.

Posle rada u unutrašnjosti računara

Nakon što završite bilo koju proceduru zamene, a pre nego što uključite računar, uverite se da su svi eksterni uređaji, kartice i kablovi povezani.

1. Zamenite poklopac.

- △ **OPREZ:** Da biste povezali mrežni kabl, prvo priključite kabl u mrežni uređaj a zatim ga priključite u računar.

2. Povežite telefonske ili mrežne kablove sa računarom.
3. Priključite računar i sve povezane uređaje u odgovarajuće električne utičnice.
4. Uključite računar.
5. Ako je potrebno, proverite da li računar radi ispravno pokretanjem programa Dell Diagnostics.

Uklanjanje i instaliranje komponenata

Ovaj odeljak pruža detaljne informacije o tome kako da uklonite ili instalirate komponente vašeg računara.

Preporučeni alati

Za procedure u ovom dokumentu mogu se zahtevati sledeći alati:

- Mali odvrtlač sa ravni vrhom
- Phillips odvrtlač
- Malo plastično šilo

Pregled sistema

Donja slika prikazuje unutrašnjost računara sa Small Form Factor kućištem nakon skidanja poklopca osnove. Oblačići prikazuju nazive i raspored komponenata unutar računara.

Prikaz unutrašnjosti

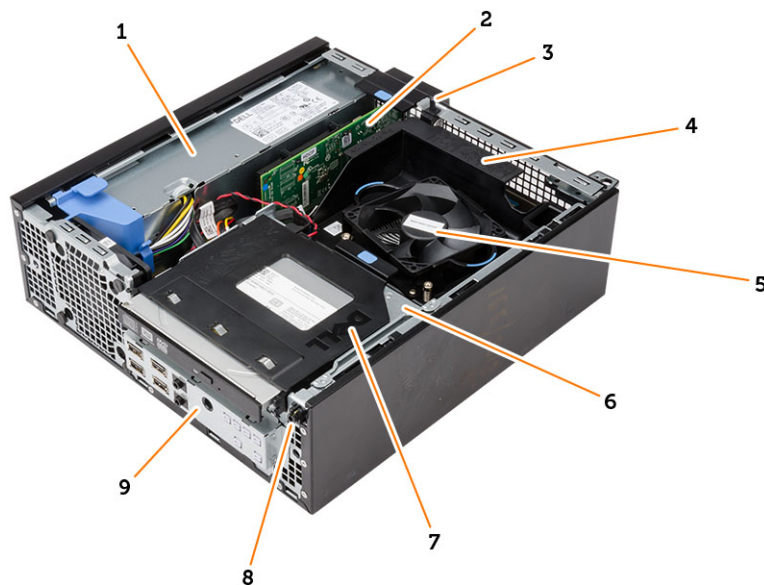

1. napajanje
2. PCI Express kartica
3. prekidač za otkrivanje "upada"
4. poklopac ventilatora procesora
5. ventilator za procesor

6. rešetka za disk jedinicu
7. optička disk jedinica
8. sklopka za napajanje
9. ulazno/izlazna (U/I) ploča

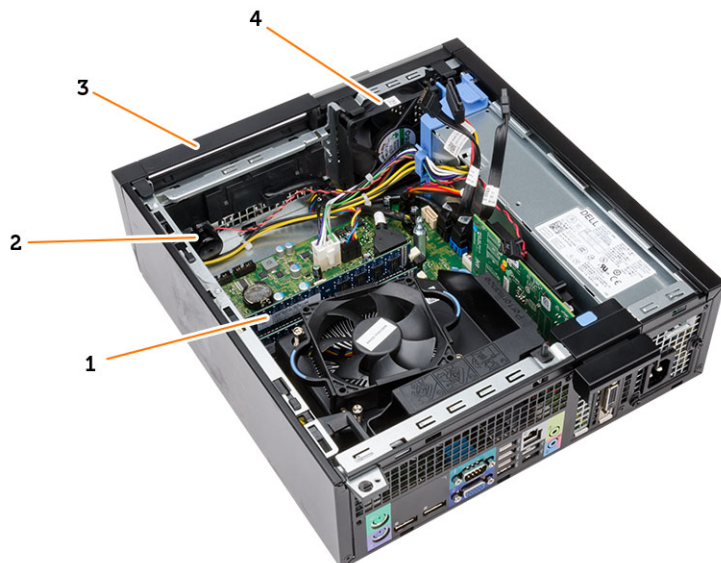

- | | |
|---------------------|-----------------------|
| 1. memorijski modul | 2. zvučnik |
| 3. prednja maska | 4. ventilator sistema |

Uklanjanje poklopca

1. Sledite procedure u odeljku *Pre rada u unutrašnjosti računara*.
2. Povucite rezu za otpuštanje poklopca na strani računara.



3. Podignite poklopac pod uglom od 45 stepeni i uklonite ga sa računara.



Instaliranje poklopca

1. Postavite poklopac na kućište.
2. Pritisnite poklopac na dole tako da "klikne" na svoje mesto.
3. Sledite procedure u odeljku *Posle rada u unutrašnjosti računara*.

Uklanjanje prednje maske

1. Sledite procedure u odeljku *Pre rada u unutrašnjosti računara*.
2. Uklonite poklopac.
3. Odvojite pričvrstne spone prednje maske sa kućišta.

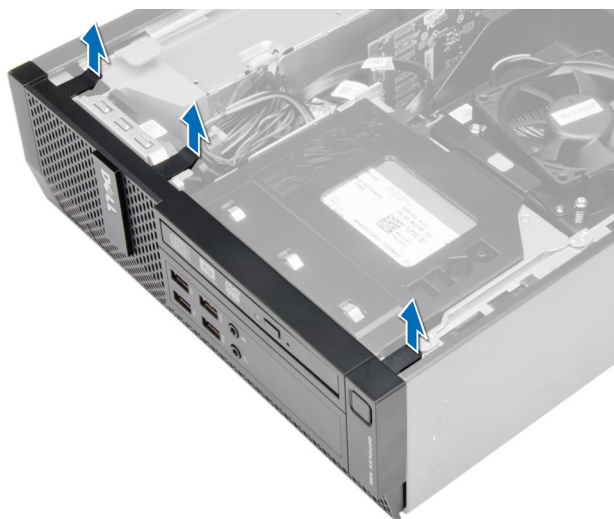

4. Okrećite masku suprotno od računara da biste oslobodili kukice na suprotnoj strani maske sa kućišta. Zatim, podignite kućište i uklonite prednju masku iz računara.

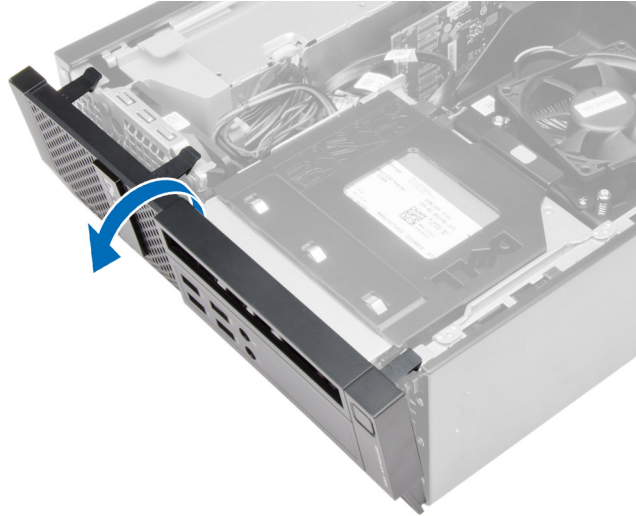

Instaliranje prednje maske

1. Umetnite kukice duž donje ivice prednje maske u proreze na prednjem delu kućišta.
2. Gurnite masku prema računaru da biste aktivirali pričvrstne sponne prednje maske dok ne „kliknu“ na mesto.
3. Instalirajte poklopac.
4. Sledite procedure u odeljku *Nakon rada u unutrašnjosti računara*.

Uklanjanje kartice za proširenje

1. Sledite procedure u odeljku *Pre rada u unutrašnjosti računara*.
2. Uklonite poklopac.



NAPOMENA: Ako vaš računar ima karticu za proširenje sa napajanjem obavite korak 3 i korak 4, u suprotnom obavite korak 5.

3. Odspojite kabl za napajanje sa kartice. Okrenite držač na rezi za pričvršćivanje kartice nagore.

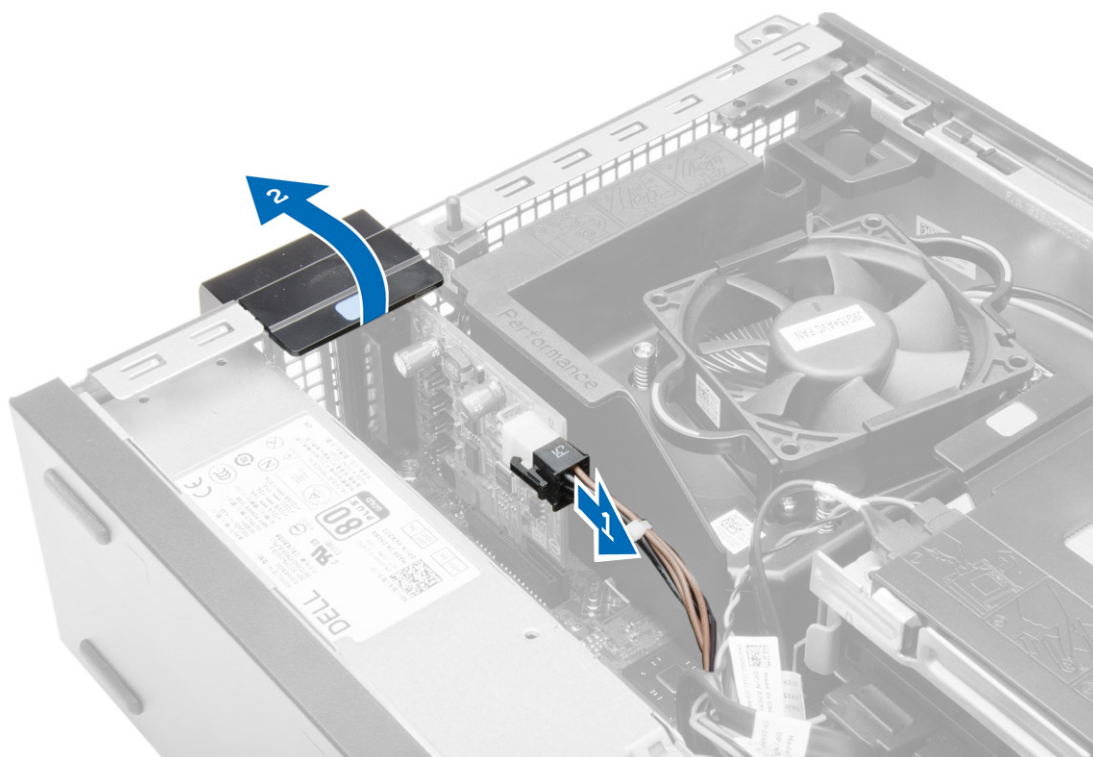

4. Oslobodite karticu iz konektora i uklonite je iz računara.

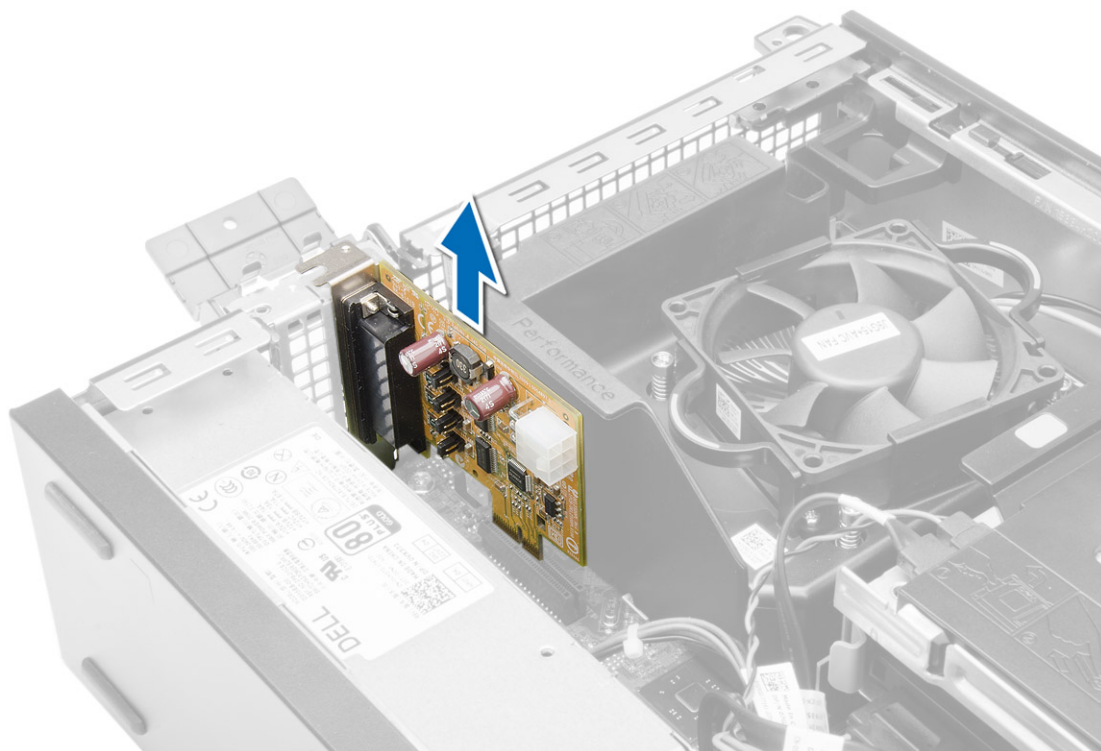

5. Okrećite držač na rezi za pričvršćivanje kartice prema gore.

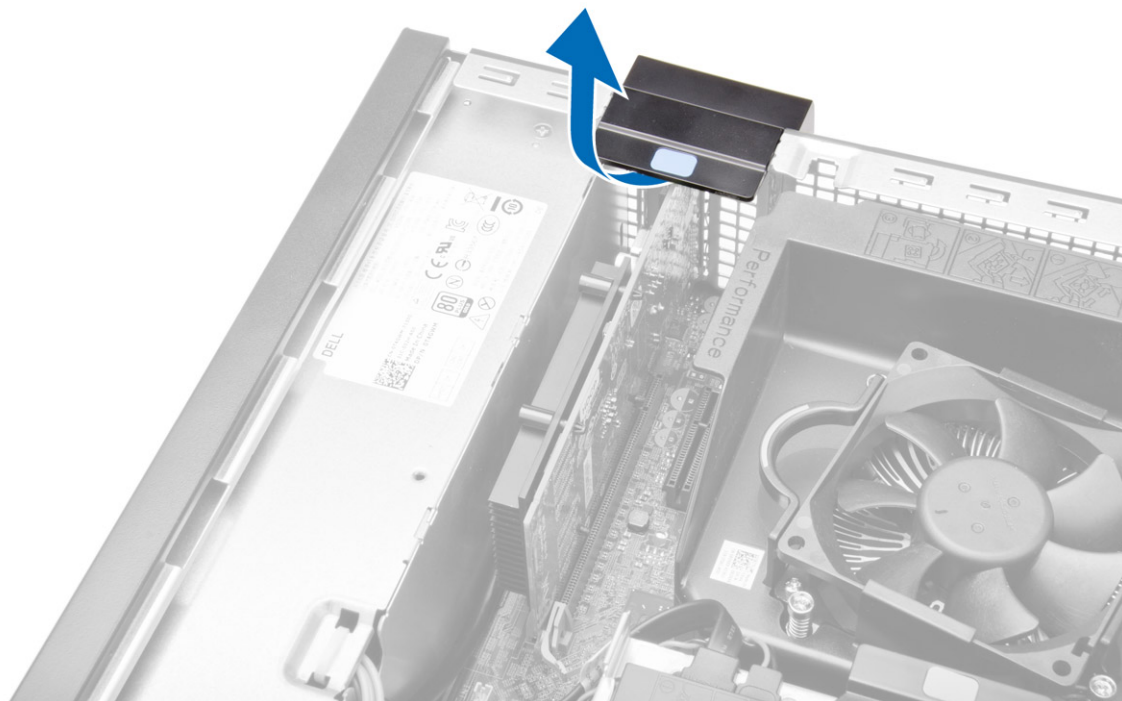

6. Povucite ručicu za otpuštanje kartice za proširenje dok ne oslobodite pričvrсни jezičak iz udubljenja na kartici. Zatim, povucite karticu nagore i van konektora i uklonite je iz računara.

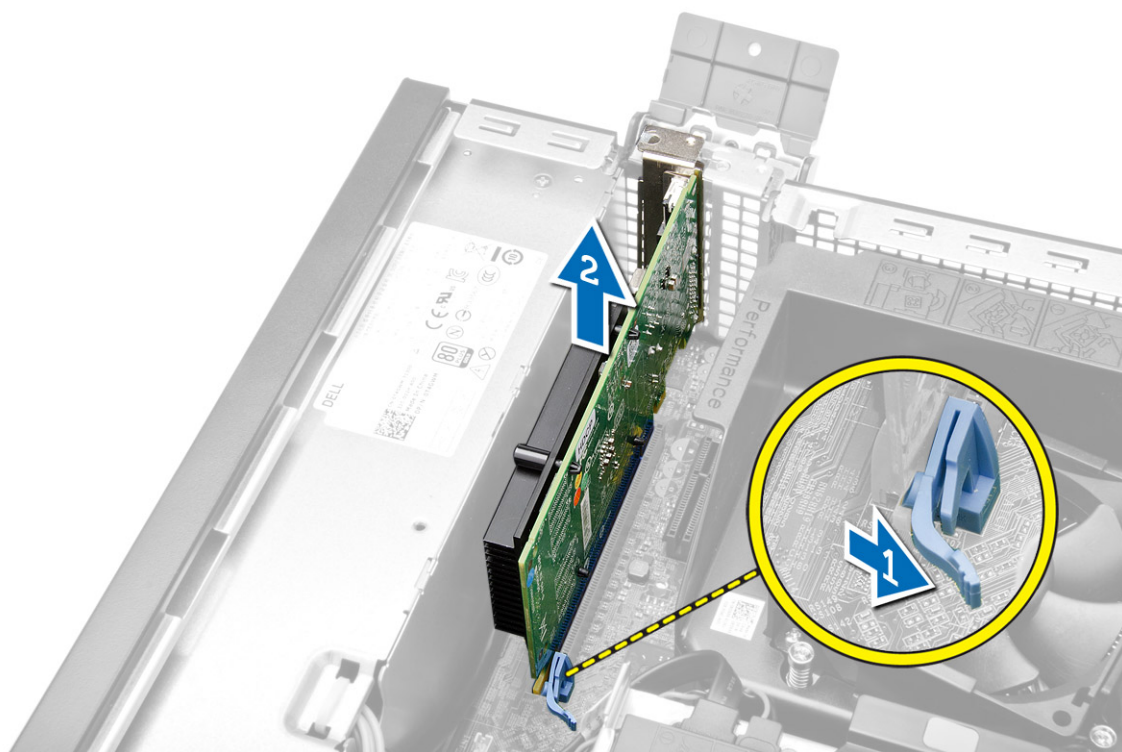

Instaliranje kartice za proširenje

1. Umetnite karticu za proširenje u pripadajući konektor na matičnoj ploči i pritisnite tako da se adekvatno smesti u ležište.

 **NAPOMENA:** Ako vaš računar ima proširenje koje se napaja povežite kabl za napajanje na karticu.

2. Okrećite jezičak za pričvršćivanje na kartici za proširenje nadole.
3. Instalirajte poklopac.
4. Sledite procedure u odeljku *Nakon rada u unutrašnjosti računara*.

Uklanjanje kartice za bežičnu lokalnu mrežu (WLAN)

1. Sledite procedure u odeljku *Pre rada u unutrašnjosti računara*.
2. Uklonite poklopac.
3. Uklonite zavrtnje koji učvršćuju antenu za računar.
4. Izvadite antenu iz računara.



5. Pritisnite plavi jezičak i podignite reze van. Podignite i uklonite WLAN karticu iz konektora na matičnoj ploči.

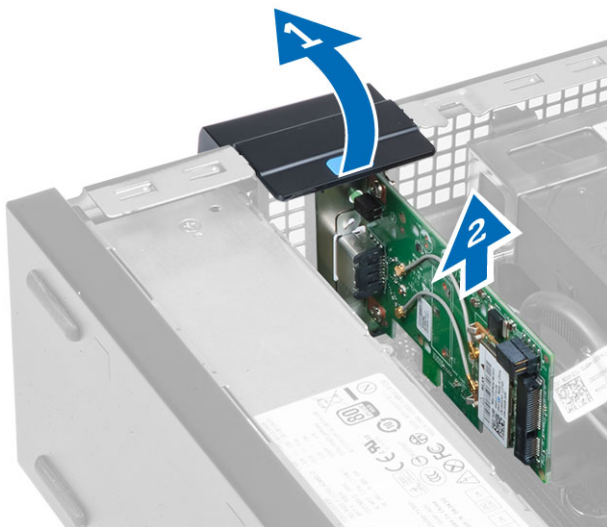

Instaliranje WLAN kartice

1. Postavite WLAN karticu na konektor i pritisnite.
2. Pritisnite rezu da biste učvrstili WLAN karticu.
3. Postavite antenu na konektor i pritegnite zavrtnje koji je učvršćuju za računar.
4. Instalirajte poklopac.
5. Sledite procedure u odeljku *Nakon rada u unutrašnjosti računara*.

Uklanjanje optičke disk jedinice

1. Sledite procedure u odeljku *Pre rada u unutrašnjosti računara*.
2. Uklonite poklopac.
3. Odvojite kabl za prenos podataka i kabl za napajanje iz zadnjeg dela optičkog diska.
4. Podignite jezičak i gurnite optičku disk jedinicu van da biste je uklonili iz računara.

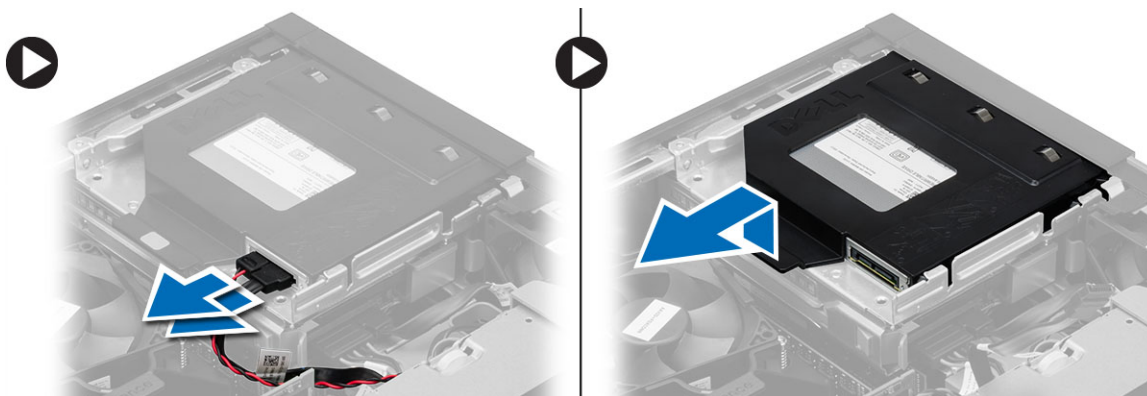

5. Savijte nosač optičke disk jedinice, a zatim podignite optičku disk jedinicu iz nosača.

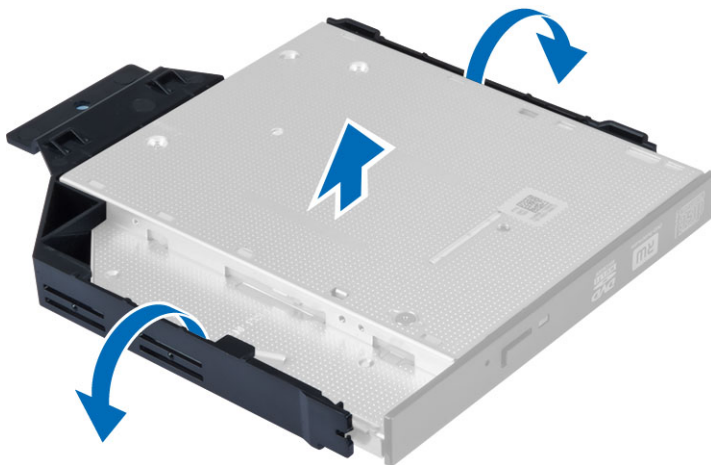

6. Ponovite korake 3 do 5 da biste uklonili drugu optičku disk jedinicu (ako je instalirana).

Montiranje optičke disk jedinice

1. Umetnite optičku disk jedinicu u nosač.
2. Gurnite optičku disk jedinicu da biste je umetnuli u rešetku za disk jedinicu.
3. Povežite kabl za prenos podataka i kabl za napajanje sa optičkom disk jedinicom.
4. Instalirajte poklopac.
5. Sledite procedure u odeljku *Nakon rada u unutrašnjosti računara*.

Uklanjanje rešetke za disk jedinicu

1. Sledite procedure u odeljku *Pre rada u unutrašnjosti računara*.
2. Uklonite:
 - a. poklopac
 - b. prednju masku
 - c. optičku disk jedinicu
3. Sa zadnjeg dela čvrstog diska isključite i uklonite kablove za prenos podataka i za napajanje.

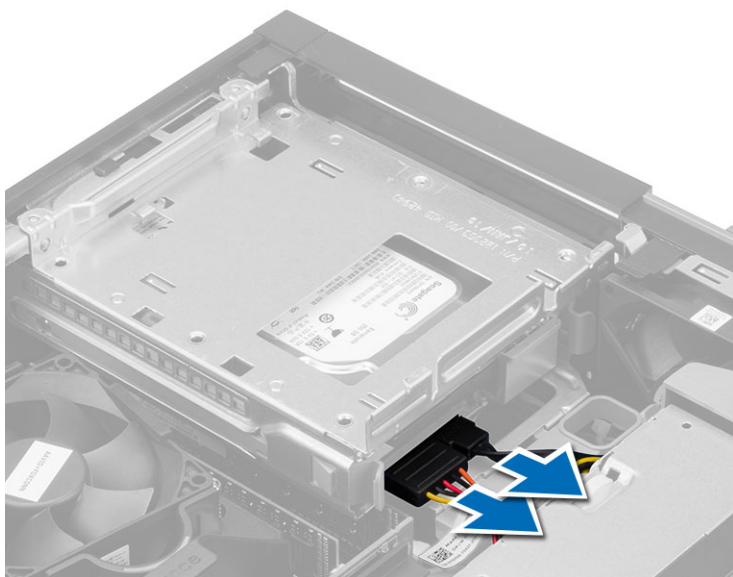

4. Gurnite plavu ručicu rešetke za disk jedinicu u otključani položaj i podignite rešetku za čvrsti disk sa računara.

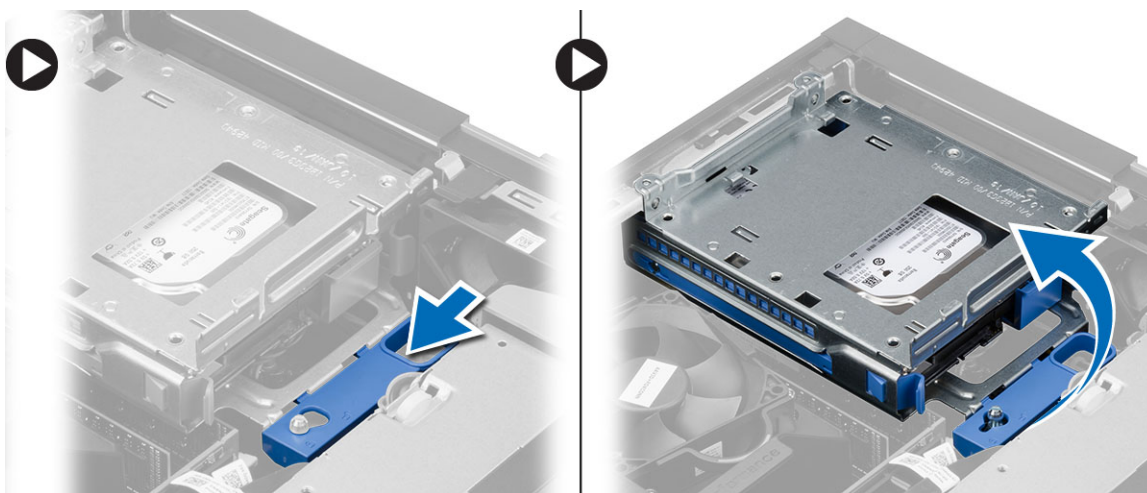

Instaliranje rešetke za disk jedinicu

1. Postavite rešetku za disk jedinicu na ivicu računara kako biste omogućili pristup konektorima kablova na čvrstom disku.
2. Povežite kabl za prenos podataka i kabl za napajanje na poledinu čvrstog diska.
3. Preokrenite rešetku za disk jedinicu i umetnite je u kućište. Jezičci rešetke za disk jedinicu su učvršćeni slotovima na kućištu.
4. Gurnite ručicu rešetke za disk jedinicu u zaključani položaj.
5. Instalirajte:
 - a. prednju masku
 - b. optičku disk jedinicu
 - c. poklopac
6. Sledite procedure u odeljku *Nakon rada u unutrašnjosti računara*.

Uklanjanje čvrstog diska

1. Sledite procedure u odeljku *Pre rada u unutrašnjosti računara*.
2. Uklonite:
 - a. poklopac
 - b. optičku disk jedinicu
 - c. rešetku za disk jedinicu
3. Pritisnite pričvršne spone prema unutra i gurnite nosač čvrstog diska van rešetke za disk jedinicu.

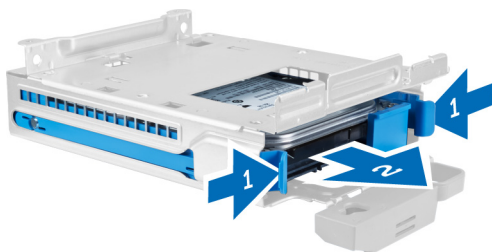

4. Savijte konzolu čvrstog diska a zatim uklonite čvrsti disk iz konzole.



5. Uklonite zavrtnje koji učvršćuju mini čvrsti disk na nosač čvrstog diska i izvadite čvrsti disk iz nosača..



 **NAPOMENA:** Izvršite 5 korak samo ako imate mini čvrsti disk.

Montiranje čvrstog diska

1. Pritegnite zavrtnje da biste učvrstili mini čvrsti disk za nosač čvrstog diska.
2. Savijte nosač čvrstog diska a zatim umetnite čvrsti disk u nosač.
3. Gurnite nosač čvrstog diska u rešetku za disk jedinicu.
4. Instalirajte:

- a. rešetku za disk jedinicu
 - b. optičku disk jedinicu
 - c. poklopac
5. Sledite procedure u odeljku *Nakon rada u unutrašnjosti računara.*

Uklanjanje zvučnika

1. Sledite procedure u odeljku *Pre rada u unutrašnjosti računara.*
2. Uklonite:
 - a. poklopac
 - b. optičku disk jedinicu
 - c. rešetku za disk jedinicu
3. Odspojite kabl zvučnika sa matične ploče i oslobodite ga iz pričvrsnog jezička unutar kućišta. Pritisnite pričvrсни jezičak zvučnika i gurnite zvučnik u desnu stranu računara da biste ga oslobodili.

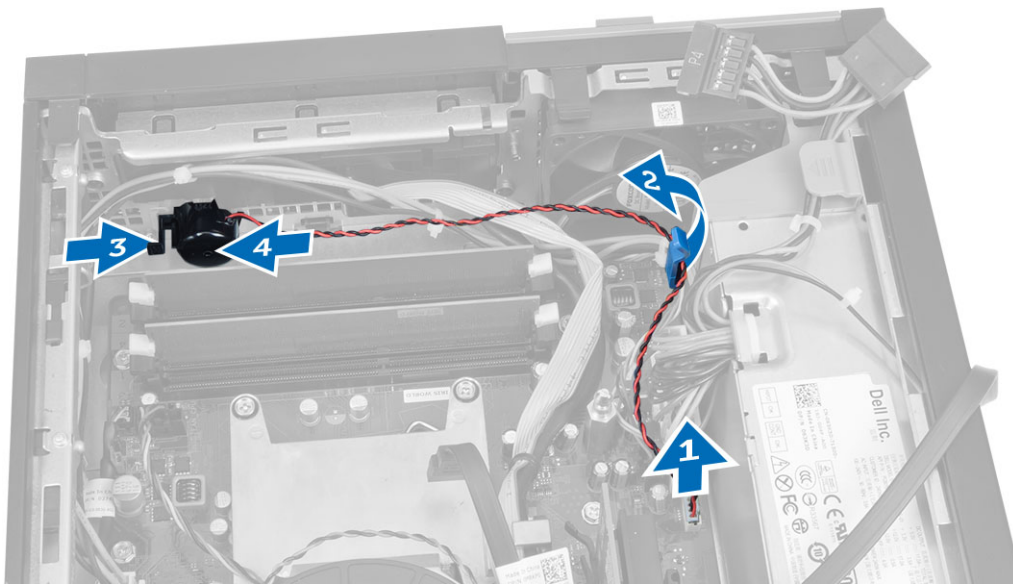

Instaliranje zvučnika

1. Postavite zvučnik na odgovarajuće mesto na kućištu.
2. Pritisnite pričvrсни jezičak zvučnika i gurajte zvučnik prema levom delu računara da biste ga učvrstili.
3. Provučite kabl zvučnika kroz pričvrсни jezičak i povežite kabl zvučnika na matičnu ploču.
4. Instalirajte:
 - a. rešetku za disk jedinicu
 - b. optičku disk jedinicu
 - c. poklopac
5. Sledite procedure u odeljku *Nakon rada u unutrašnjosti računara.*

Uklanjanje prekidača za otkrivanje „upada“

1. Sledite procedure u odeljku *Pre rada u unutrašnjosti računara.*
2. Uklonite poklopac.

3. Pritisnite sponu prema unutra da biste oslobodili i pažljivo povucite kabl prekidača za otkrivanje „upada“ sa matične ploče.
4. Gurnite prekidač za otkrivanje „upada“ prema prednjem delu kućišta i uklonite ga iz računara.

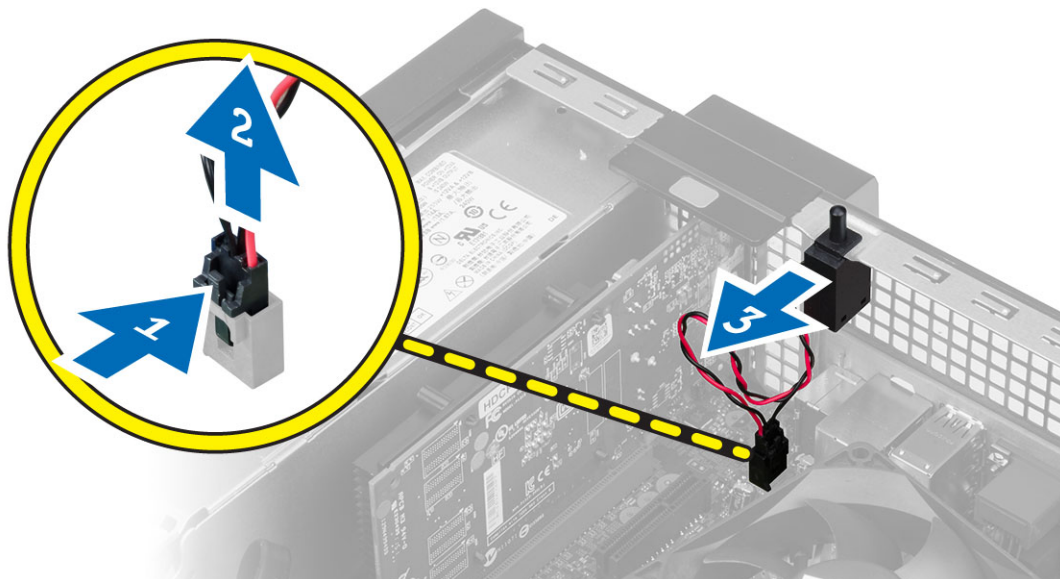

Instaliranje prekidača za otkrivanje „upada“

1. Umetnite prekidač za otkrivanje „upada“ u zadnji deo kućišta i gurnite ga prema spolja da biste ga učvrstili.
2. Povežite kabl prekidača za otkrivanje „upada“ na matičnu ploču.
3. Instalirajte:
 - a. sklop rashladnog elementa
 - b. poklopac
4. Sledite procedure u odeljku *Nakon rada u unutrašnjosti računara*.

Smernice za memorijske module

Da bi se obezbedile optimalne performanse računara pogledajte sledeće opšte smernice za konfigurisanje memorije sistema:

- Moguće je zajedno koristiti memorijske module različitih veličina (na primer, 2 GB i 4 GB), ali svi zauzeti kanali moraju imati identične konfiguracije.
- Memorijski moduli moraju se instalirati počev od prve utičnice.
 - ▣ **NAPOMENA:** Utičnice za memoriju na računaru mogu se različito označavati u zavisnosti od konfiguracije hardvera. Na primer, A1, A2 ili 1,2,3.
- Ako se četverostruki memorijski moduli instaliraju zajedno sa pojedinačnim ili dvostrukim modulima, četverostruki moduli se moraju instalirati u utičnice sa belim ručicama za otpuštanje.
- Ako se instaliraju memorijski moduli različitih brzina, oni će raditi pri brzini najsporijeg(ih) instaliranog(ih) memorijskog(ih) modula.

Uklanjanje memorije

1. Sledite procedure u odeljku *Pre rada u unutrašnjosti računara*.
2. Uklonite poklopac.
3. Pritisnite držače memorije koji se nalaze na obe strane modula memorije i izvadite module memorije iz konektora na matičnoj ploči.

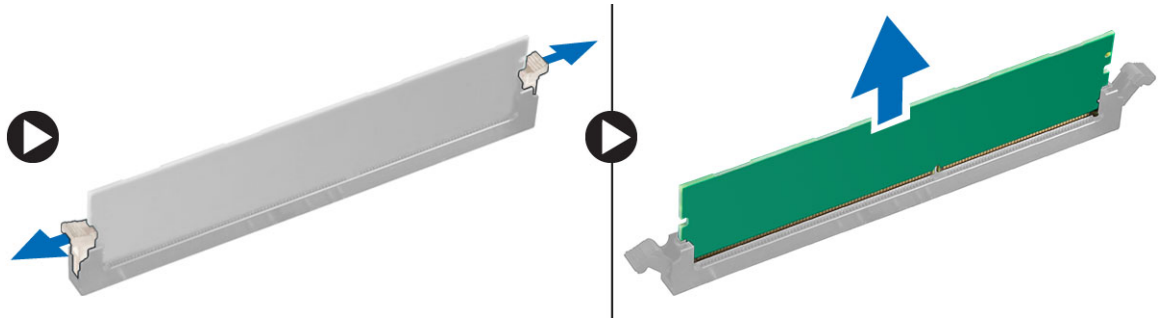

Instaliranje memorije

1. Poravnajte zarez na memorijskoj kartici sa jezičkom na konektoru matične ploče.
2. Pritisnite memorijski modul tako da se držači vrate u položaj kako biste ih učvrstili.
3. Instalirajte poklopac.
4. Sledite procedure u odeljku *Posle rada u unutrašnjosti računara*.

Uklanjanje ventilatora sistema

1. Sledite procedure u odeljku *Pre rada u unutrašnjosti računara*.
2. Uklonite
 - a. poklopac
 - b. optičku disk jedinicu
 - c. rešetku za disk jedinicu
 - d. prednju masku
3. Odspojite kabl ventilatora sistema sa matične ploče.

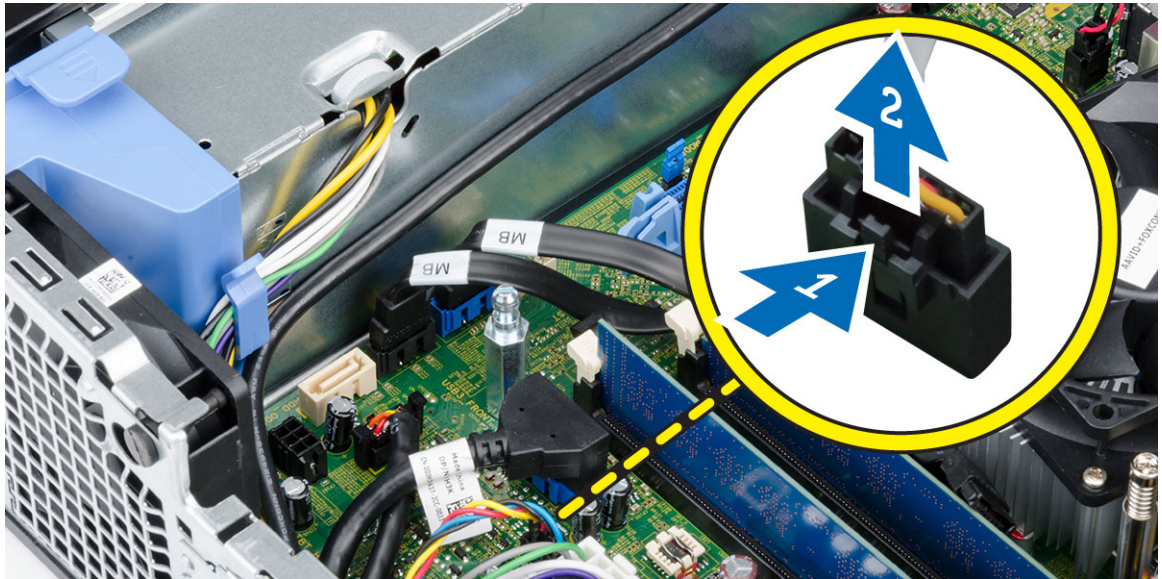

4. Odvojite i uklonite ventilator sistema iz gumenih prstenova koji ga učvršćuju za prednji deo računara. Zatim, pritisnite gumene prstenove unutra duž otvora i provucite kroz kućište.

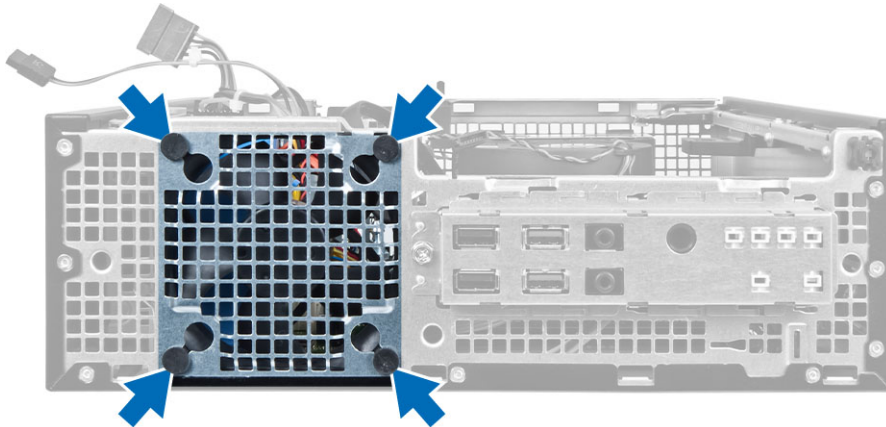

Montiranje ventilatora sistema

1. Postavite ventilator sistema u kućište.
2. Provucite gumene prstenove u kućište i gurnite ih prema spolja duž žljebova kako biste ih učvrstili na mestu.
3. Povežite kabl ventilatora sistema na matičnu ploču.
4. Instalirajte:
 - a. prednju masku
 - b. rešetku za disk jedinicu
 - c. optičku disk jedinicu
 - d. poklopac
5. Sledite procedure u odeljku *Nakon rada u unutrašnjosti računara*.

Uklanjanje sklopke za napajanje

1. Sledite procedure u odeljku *Pre rada u unutrašnjosti računara*.
2. Uklonite:
 - a. poklopac
 - b. prednju masku
 - c. optičku disk jedinicu
 - d. rešetku za disk jedinicu
3. Odspojite kabl sklopke za napajanje sa matične ploče.

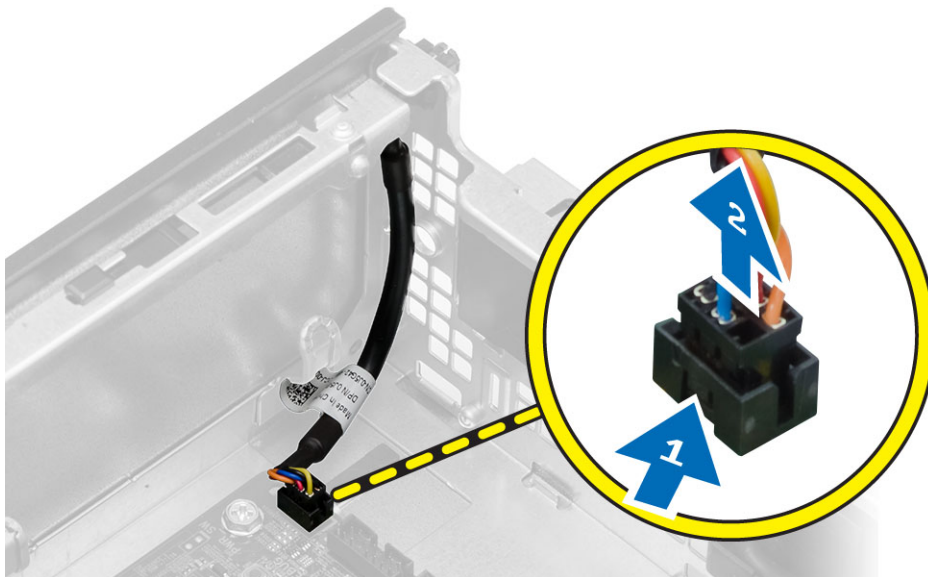

4. Pritisnite sponne na obe strane sklopke za napajanje da biste je oslobodili iz kućišta i izvadite sklopku za napajanje zajedno sa kablom iz računara.

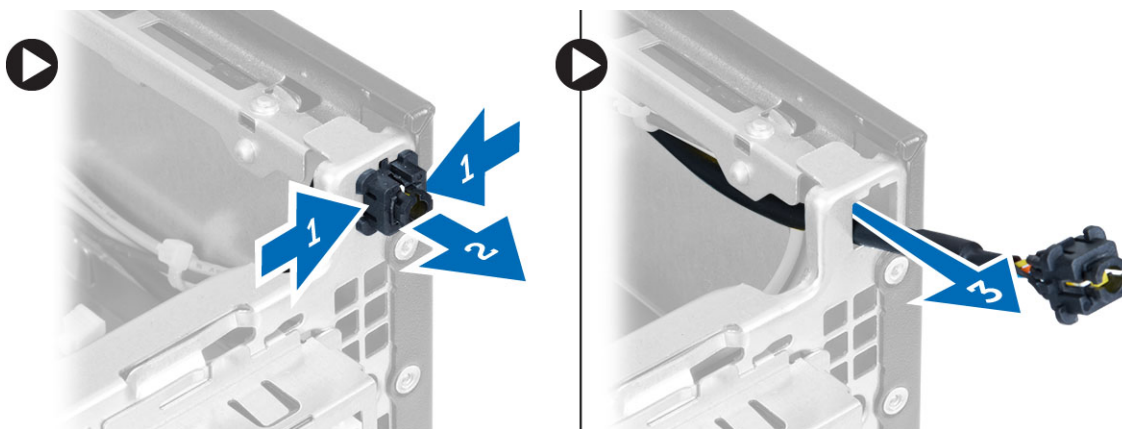

Instaliranje sklopke za napajanje

1. Gurnite sklopku za napajanje kroz prednji deo računara.
2. Povežite kabl sklopke za napajanje na matičnu ploču.

3. Instalirajte:
 - a. rešetku za disk jedinicu
 - b. optičku disk jedinicu
 - c. prednju masku
 - d. poklopac
4. Sledite procedure u odeljku *Nakon rada u unutrašnjosti računara.*

Uklanjanje ulazno/izlazne (U/I) ploče

1. Sledite procedure u odeljku *Pre rada u unutrašnjosti računara.*
2. Uklonite:
 - a. poklopac
 - b. optičku disk jedinicu
 - c. rešetku za disk jedinicu
 - d. prednju masku
3. Odspojite kabl U/I ploče ili FlyWire kabl i audio kabl sa matične ploče.

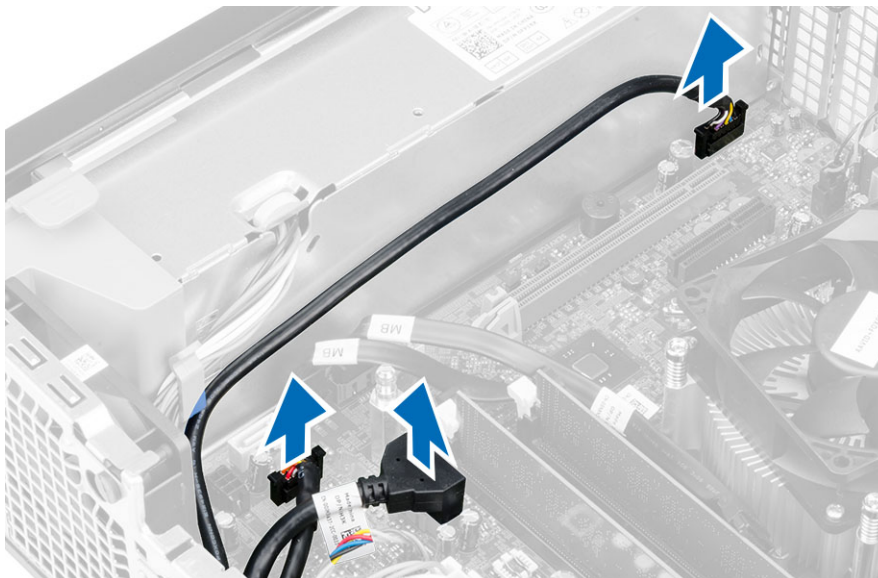

4. Uklonite zavrtnaj koji učvršćuje U/I ploču za kućište. Zatim, gurnite U/I ploču da biste je oslobodili i uklonite je iz računara.

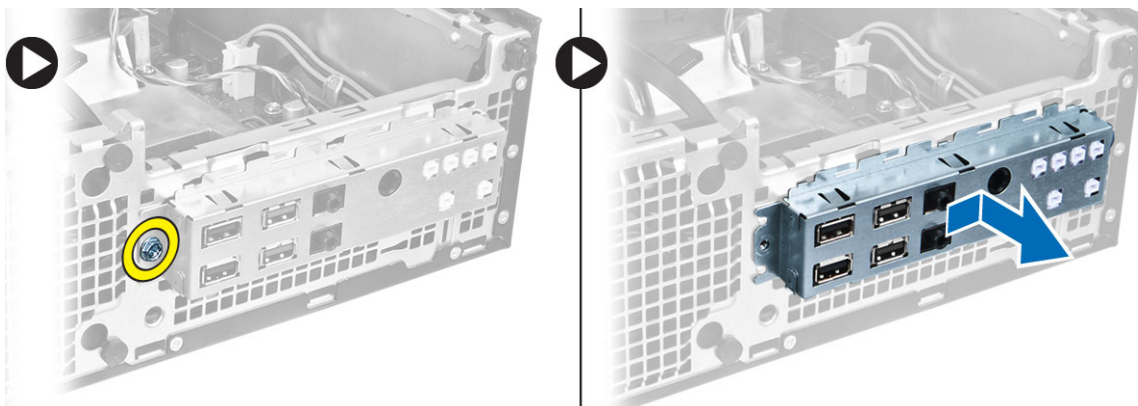

Instaliranje ulazno/izlazne (U/I) ploče

1. Umetnite U/I ploču u slot na prednjem delu kućišta.
2. Gurnite U/I ploču da biste je pričvrstili za kućište.
3. Pritegnite zavrtnj da biste učvrstili U/I ploču za kućište.
4. Povežite kabl U/I ploče ili FlyWire kabl i audio kabl na matičnu ploču.
5. Provucite kabl U/I ploče ili FlyWire kabl kroz spojnicu štitnika ventilatora.
6. Instalirajte:
 - a. rešetku za disk jedinicu
 - b. optičku disk jedinicu
 - c. prednju masku
 - d. poklopac
7. Sledite procedure u odeljku *Nakon rada u unutrašnjosti računara*.

Uklanjanje napajanja

1. Sledite procedure u odeljku *Pre rada u unutrašnjosti računara*.
2. Uklonite:
 - a. poklopac
 - b. prednju masku
 - c. optičku disk jedinicu
 - d. rešetku za disk jedinicu
3. Odspojite 8-pinske kablove za napajanje sa matične ploče.

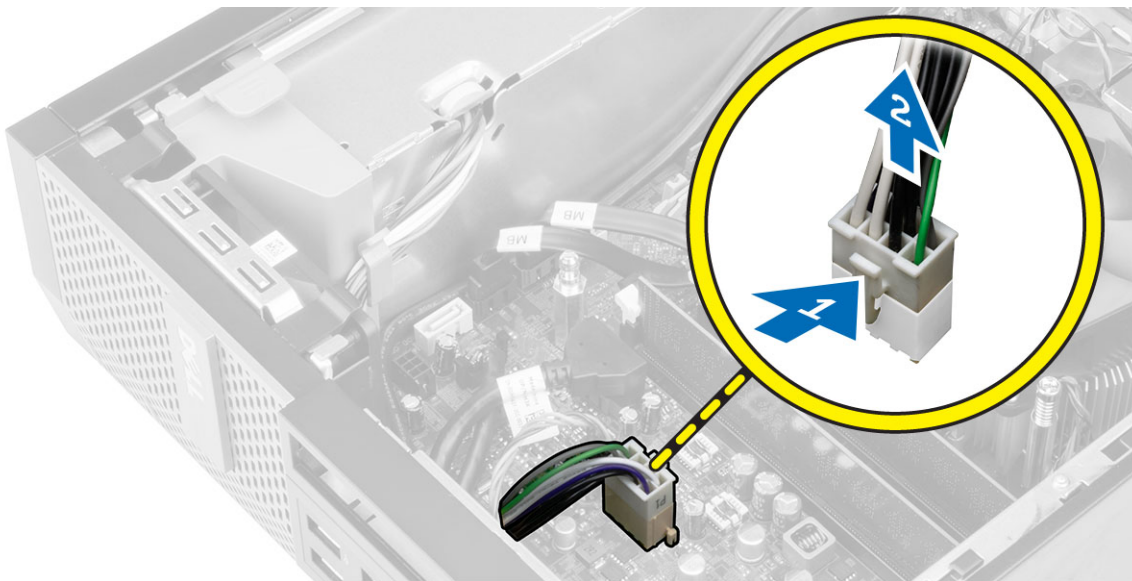

4. Odspojite 4-pinske kablove za napajanje sa matične ploče.

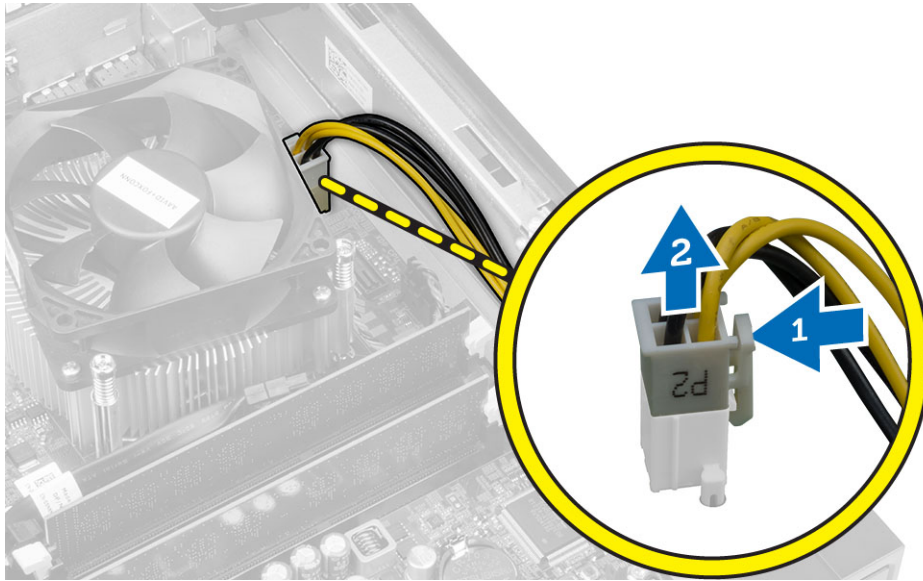

5. Uklonite zavrtnje koji učvršćuju napajanje za zadnji deo računara.

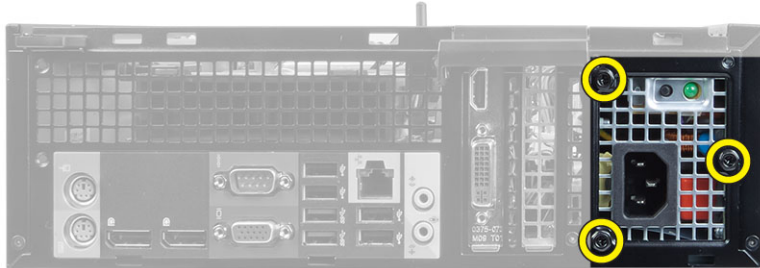

6. Pritisnite plavi držač i gurnite jedinicu za napajanje prema prednjem delu računara.

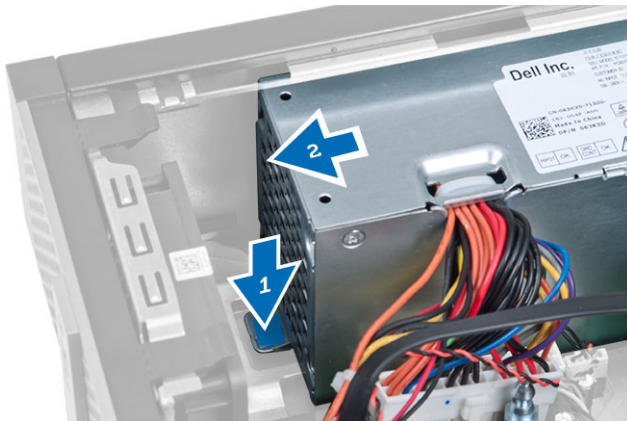

7. Podignite jedinicu za napajanje i izvadite je iz računara.

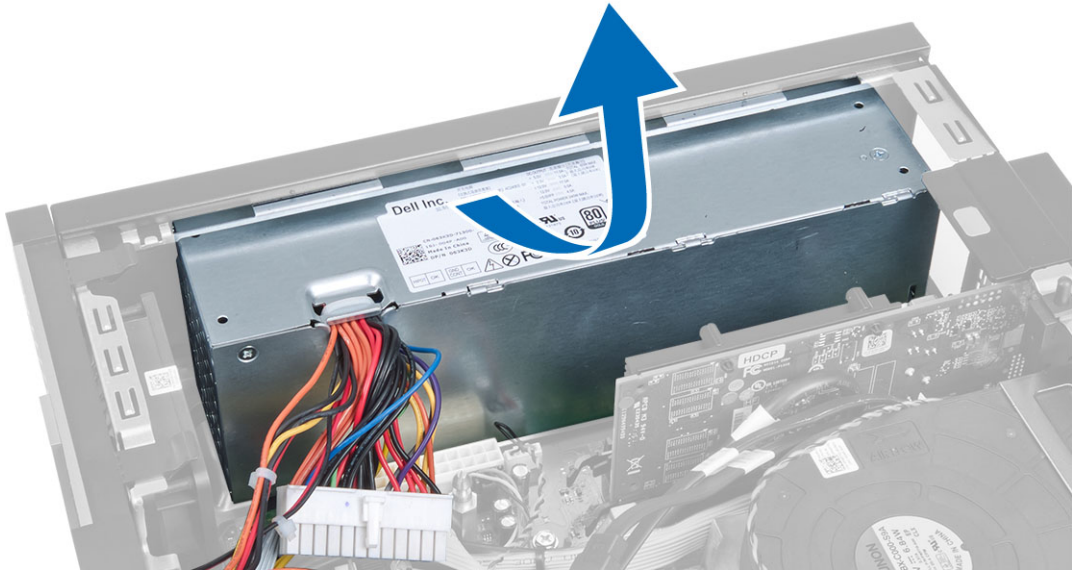

Instaliranje napajanja

1. Postavite jedinicu za napajanje na kućište i gurajte prema zadnjem delu računara da biste je učvrstili.
2. Pritegnite zavrtnje koji učvršćuju jedinicu za napajanje za zadnji deo računara.
3. Povežite 4-pinski i 8-pinski kabl za napajanje na matičnu ploču.
4. Provucite kablove za napajanje kroz spone kućišta.
5. Instalirajte:
 - a. rešetku za disk jedinicu
 - b. optičku disk jedinicu
 - c. prednju masku
 - d. poklopac
6. Sledite procedure u odeljku *Nakon rada u unutrašnjosti računara*.

Uklanjanje coin-cell baterije

1. Sledite procedure u odeljku *Pre rada u unutrašnjosti računara*.
2. Uklonite:
 - a. poklopac
 - b. prednju masku
 - c. rešetku za disk jedinicu
3. Pritisnite rezu za otpuštanje suprotno od baterije kako biste omogućili da baterija iskoči iz utičnice, a zatim podignite coin-cell bateriju iz računara.

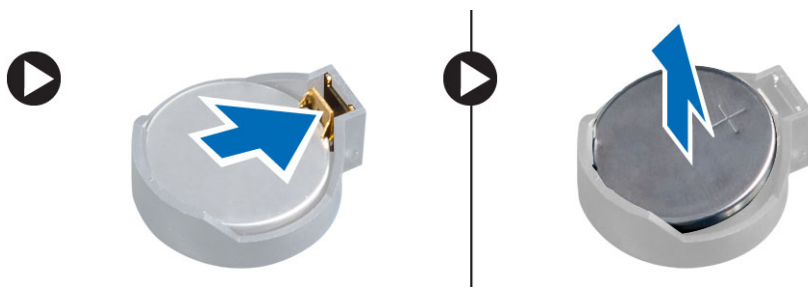

Instaliranje coin-cell baterije

1. Postavite coin-cell bateriju u pripadajući slot na matičnoj ploči.
2. Gurajte coin-cell bateriju nadole dok se reza za otpuštanje ne vrati u početni položaj i ne učvrsti bateriju.
3. Instalirajte:
 - a. rešetku za disk jedinicu
 - b. prednju masku
 - c. poklopac
4. Sledite procedure u odeljku *Nakon rada u unutrašnjosti računara*.

Uklanjanje sklopa rashladnog elementa

1. Sledite procedure u odeljku *Pre rada u unutrašnjosti računara*.
2. Uklonite poklopac.
3. Koristeći obe ruke, pritisnite dve ručice za otpuštanje i podignite poklopac ventilatora i izvadite ga iz računara.

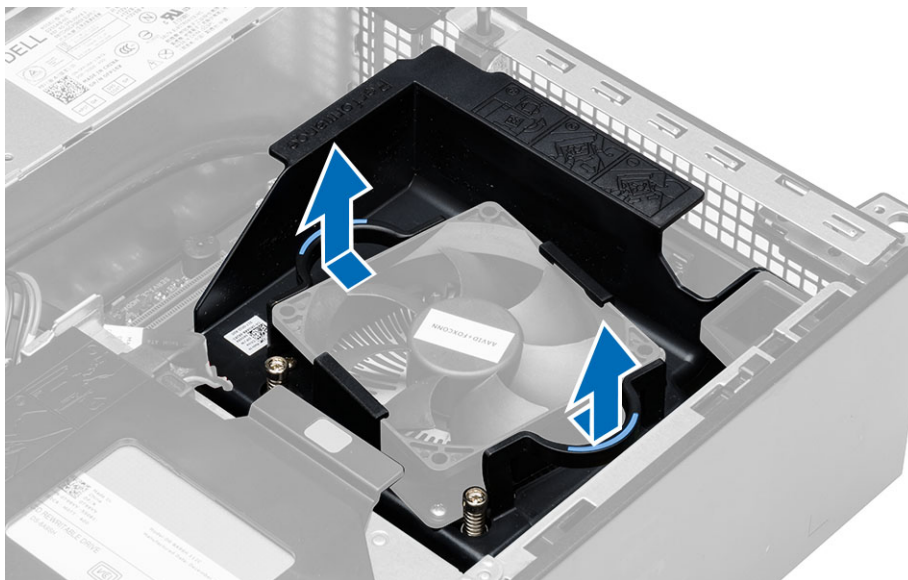

4. Odspojite kabl ventilatora sa matične ploče. Olabavite neispadajuće zavrtnje, podignite sklop rashladnog elementa i uklonite ga iz računara.

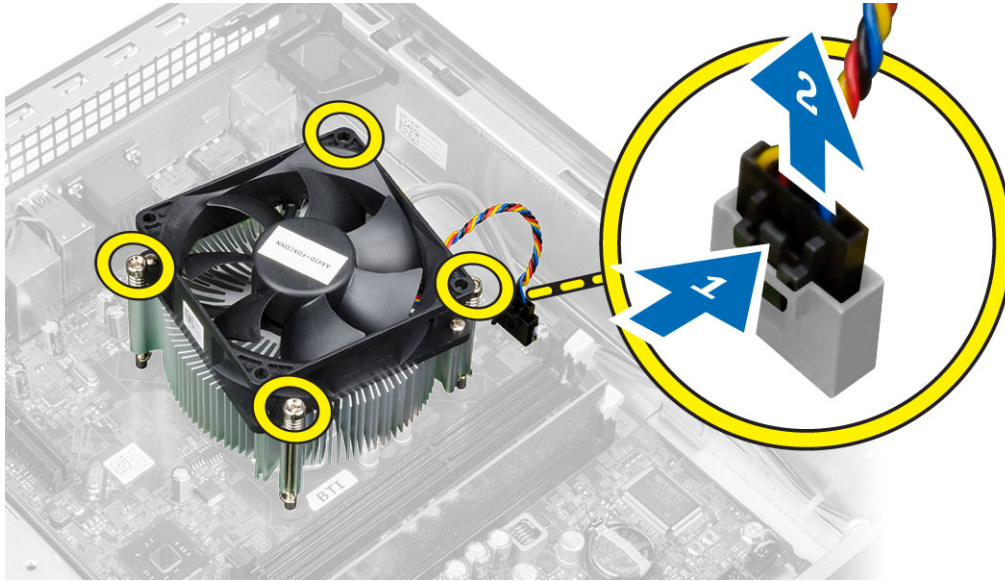

Instaliranje sklopa rashladnog elementa

1. Postavite sklop rashladnog elementa u kućište.
2. Pritegnite neispadajuće zavrtnje da biste učvrstili sklop rashladnog elementa na matičnu ploču.
3. Povežite kabl ventilatora na matičnu ploču.
4. Postavite poklopac ventilatora na ventilator i gurnite ga tako da klikne u ležište.
5. Instalirajte poklopac.
6. Sledite procedure u odeljku *Nakon rada u unutrašnjosti računara*.

Uklanjanje procesora

1. Sledite procedure u odeljku *Pre rada u unutrašnjosti računara*.
2. Uklonite poklopac.
3. Uklonite rashladni element.
4. Pritisnite ručicu za otpuštanje a zatim je pomerite u stranu da biste je oslobodili iz kukice za pričvršćivanje. Podignite poklopac procesora i uklonite ga iz utičnice, a zatim ga stavite u antistatičku kesicu.



Instaliranje procesora

1. Umetnite procesor u utičnicu za procesor. Uverite se da je procesor pravilno smešten u ležište.
2. Pažljivo spustite poklopac procesora.
3. Pritisnite ručicu za otpuštanje a zatim je pomerite prema unutra da biste je učvrstili kukicom za pričvršćivanje.
4. Instalirajte sklop rashladnog elementa.
5. Instalirajte poklopac.
6. Sledite procedure u odeljku *Nakon rada u unutrašnjosti računara*.

Komponente matične ploče

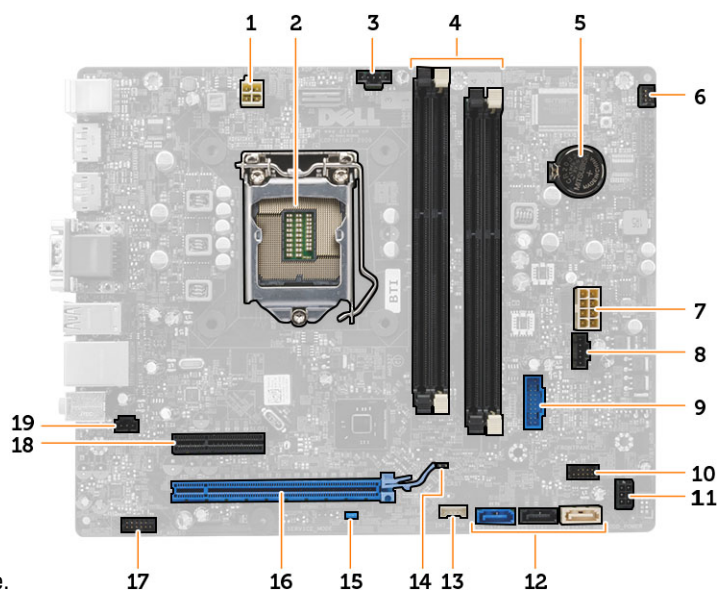

Sledeća slika prikazuje izgled matične ploče.

- | | |
|--|---|
| 1. konektor za napajanje | 2. utičnica za procesor |
| 3. konektor ventilatora sistema | 4. konektori memorijskih modula |
| 5. kabl coin-cell baterije | 6. konektor sklopke za napajanje |
| 7. konektor napajanja sistema | 8. konektor ventilatora sistema |
| 9. prednji USB 3.0 konektor | 10. konektor na prednjoj ploči |
| 11. konektor za napajanje HDD/ODD | 12. SATA konektori |
| 13. konektor ugrađenog zvučnika | 14. kratkospojnik za resetovanje RTC (RTCRST) |
| 15. kratkospojnik za lozinku (PSWD) | 16. konektor za PCI Express x16 karticu |
| 17. audio konektor prednje ploče | 18. konektor za PCI Express x4 karticu |
| 19. konektor prekidača za otkrivanje „upada“ | |

Uklanjanje matične ploče

1. Sledite procedure u odeljku *Pre rada u unutrašnjosti računara*.
2. Uklonite:

- a. poklopac
 - b. prednju masku
 - c. optičku disk jedinicu
 - d. rešetku za disk jedinicu
 - e. memorija
 - f. sklop rashladnog elementa
 - g. karticu(e) za proširenje
 - h. napajanje
3. Odspojite sve kablove povezane na matičnu ploču i pomerite kablove dalje od kućišta.
 4. Uklonite zavrtnje koji učvršćuju matičnu ploču za kućište.
 5. Okrenite zavrtnj sa šestougaonom glavom u smeru suprotnom od kretanja kazaljki sata i uklonite ga sa matične ploče.

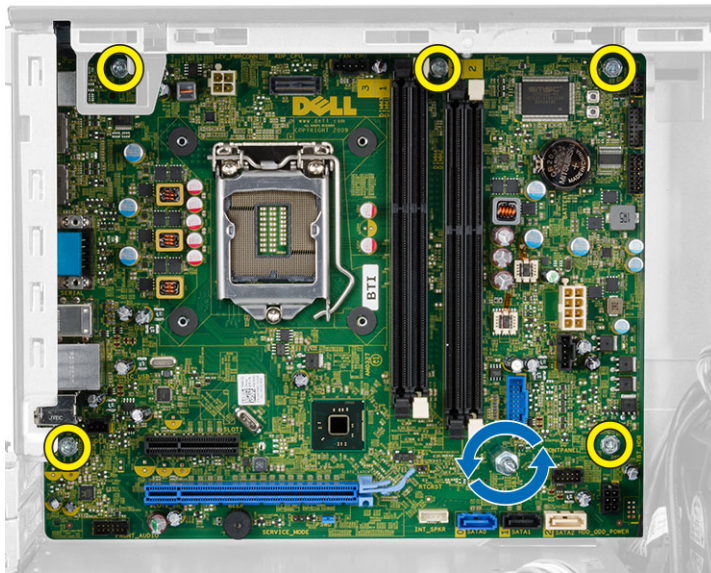

6. Uklonite matičnu ploču sa kućišta.

Instaliranje matične ploče

1. Poravnajte matičnu ploču sa konektorima portova na zadnjem delu kućišta i postavite matičnu ploču u kućište.
2. Pritegnite zavrtnje koji pričvršćuju matičnu ploču za kućište.
3. Povežite kablove na matičnu ploču.
4. Instalirajte:
 - a. napajanje
 - b. karticu(e) za proširenje
 - c. sklop rashladnog elementa
 - d. memoriju
 - e. rešetku za disk jedinicu
 - f. optičku disk jedinicu
 - g. prednju masku
 - h. poklopac
5. Sledite procedure u odeljku *Nakon rada u unutrašnjosti računara*.

Podešavanje sistema

Program za podešavanje sistema (System Setup) omogućava upravljanje hardverom računara i utvrđuje opcije na nivou BIOS-a. U programu za podešavanje sistema (System Setup), možete da:

- Promenite podešavanja za NVRAM nakon dodavanja ili uklanjanja hardvera
- Prikažete konfiguraciju hardvera sistema
- Omogućite ili onemogućite integrisane uređaje
- Postavite granične vrednosti za performanse i upravljanje energijom
- Upravljate bezbednošću računara

Boot Sequence (Sekvenca pokretanja sistema)

Sekvenca pokretanja sistema omogućava da premostite redosled uređaja za pokretanje sistema utvrđen u programu za podešavanje sistema i sistem pokrenete direktno sa željenog uređaja (na primer: optički disk ili tvrdi disk). Tokom samoispitavanja pri uključanju napajanja (eng. Power-on Self Test - POST), kada se pojavi logotip Dell, možete da:

- Pristupite programu za podešavanje sistema (System Setup) pritiskom na taster <F2>
- Pozovete meni za jedno pokretanje sistema pritiskom na taster <F12>

Meni za jedno pokretanje sistema prikazuje uređaje sa kojih možete da izvršite podizanje sistema, uključujući opciju dijagnostike. Opcije menija za pokretanje sistema su:

- Removable Drive (Zamenljivi disk) (ako je dostupno)
- STXXXX Drive (STXXXX disk)

 **NAPOMENA:** XXX označava broj SATA disk jedinice.

- Optical Drive (Optički disk)
- Diagnostics (Dijagnostika)

 **NAPOMENA:** Ako izaberite opciju Diagnostics (Dijagnostika), prikazaće se ekran **ePSA diagnostics (ePSA dijagnostika)**.

Ekran sa sekvencom pokretanja sistema takođe prikazuje opciju za pristupanje ekranu programa za podešavanje sistema (System Setup).

Tasteri za navigaciju

Sledeća tabela prikazuje tastere za navigaciju programa za podešavanje sistema.



 **NAPOMENA:** Kod najvećeg broja opcija za podešavanje sistema promene koje vršite se snimaju ali ne postaju aktivne dok ponovo ne pokrenete sistem.

Tabela 1. Tasteri za navigaciju

Tasteri	Navigacija
Strelica gore	Prelazak na prethodno polje.
Strelica dole	Prelazak na sledeće polje.
<Enter>	Omogućava izbor vrednosti u izabranom polju (ako je primenljivo) ili praćenje linka u polju.
Razmaknica	Proširuje ili smanjuje padajuću listu, ako je primenljivo.
<Tab>	Prelazak na sledeću oblast izbora.
	 NAPOMENA: Samo za standardne grafičke pregledače.
<Esc>	Prelazak na prethodnu stranu tokom pregleda glavnog ekrana. Pritiskom na <Esc> u glavnom ekranu prikazuje se poruka da morate da sačuvate sve nesačuvane promene i ponovo pokreće sistem.
<F1>	Prikaz datoteke pomoći programa za podešavanje sistema (System Setup).

Opcije programa za podešavanje sistema



 **NAPOMENA:** U zavisnosti od računara i instaliranih uređaja, stavke navedene u ovom odeljku mogu, ali ne moraju da se pojavljuju.

Tabela 2. Opšte

Opcija	Opis
System Information (Informacije o sistemu)	<p>Prikazuje sledeće informacije:</p> <ul style="list-style-type: none"> • System Information (Informacije o sistemu) — prikazuje BIOS Version (Verzija BIOS-a), Service Tag (Servisna oznaka), Asset Tag (Oznaka delova), Ownership Tag (Oznaka vlasništva), Ownership Date (Datum vlasništva), Manufacture Date (Datum proizvodnje) i Express Service Code (Kod za brzi servis). • Memory Information (Informacije o memoriji) - prikazuje Memory Installed (Instalirana memorija), Memory Available (Dostupna memorija), Memory Speed (Brzina memorije), Memory Channels Mode (Režim memorijskih kanala), Memory Technology (Tehnologija memorije), DIMM 1 Size (Veličina DIMM 1), DIMM 2 Size (Veličina DIMM 2), DIMM 3 Size (Veličina DIMM 3) i DIMM 4 Size (Veličina DIMM 4). • PCI Information (Informacije o PCI) - prikazuje SLOT1, SLOT2, SLOT3 i SLOT4. • Processor Information (Informacije o procesoru) — prikazuje Processor Type (Tip procesora), Core Count (Broj jezgara), Processor ID (ID procesora), Current Clock Speed (Trenutna brzina takta), Minimum Clock Speed (Minimalna brzina takta), Maximum Clock Speed (Maksimalna brzina takta), Processor L2 Cache (L2 keš procesora), Processor L3 Cache (L3 keš procesora), HT Capable (Mogućnost HT) i 64-Bit Technology (64-bitna tehnologija). • Device Information (Informacije o uređaju) - prikazuje SATA-0, SATA-1, SATA-2, SATA-3, LOM MAC Address (LOM MAC adresa), Audio Controller (Audio kontroler) i Video Controller (Video kontroler).
Boot Sequence (Sekvenca pokretanja sistema)	<p>Omogućava definisanje redosleda po kojem računar pokušava da pronade operativni sistem. Opcije su:</p> <ul style="list-style-type: none"> • Diskette Drive (Disketa) • ST320LT007-9ZV142 / ST3250312AS • USB Storage Device (USB memorijski uređaj) • CD/DVD/CD-RW Drive (CD/DVD/CD-RW disk jedinica)

Opcija	Opis
	<ul style="list-style-type: none"> Onboard NIC (Onboard NIC mrežna kartica)
Boot List Option (Opcija liste za pokretanje sistema)	<ul style="list-style-type: none"> Legacy UEFI
Date/Time (Datum/Vreme)	Omogućava da podesite datum i vreme. Promene datuma i vremena sistema su odmah aktivne.

Tabela 3. Konfiguracija sistema

Opcija	Opis
Integrated NIC (Integrirana NIC kartica)	<p>Omogućava da omogućite ili onemogućite integriranu mrežnu karticu. Integriranu NIC karticu možete da podesite na:</p> <ul style="list-style-type: none"> Disabled (Onemogućeno) Enabled (Omogućeno) Enabled w/PXE (Omogućeno sa PXE) Enabled w/ImageServer (Omogućeno sa serverom za kopije) <p> NAPOMENA: U zavisnosti od računara i instaliranih uređaja, stavke navedene u ovom odeljku mogu, ali ne moraju da se pojavljuju.</p>
Serial Port (Serijski port)	<p>Omogućava da podesite postavke serijskog porta. Serijski port možete da podesite na:</p> <ul style="list-style-type: none"> Disabled (Onemogućeno) COM1 COM2 COM3 COM4 <p> NAPOMENA: Operativni sistem može dodeliti resurse i kada je ova postavka onemogućena.</p>
SATA Operation (SATA režim rada)	<p>Omogućava konfigurisanje režima rada integriranog kontrolera tvrdog diska.</p> <ul style="list-style-type: none"> Disabled (Onemogućeno) - SATA kontroleri su sakriveni. ATA - SATA je konfigurisan za ATA režim. AHCI - SATA je konfigurisan za AHCI režim. RAID ON - SATA je konfigurisan za podršku RAID režima.
Drives (Disk jedinice)	<p>Omogućava da omogućite ili onemogućite različite disk jedinice na ploči:</p> <ul style="list-style-type: none"> SATA-0 SATA-1 SATA-2 SATA-3
SMART Reporting (SMART izveštavanje)	<p>Ovo polje kontroliše da li se greške tvrdog diska za integrirane disk jedinice prijavljuju tokom pokretanja sistema. Ova tehnologija je deo SMART (Tehnologija za samonadzor, analizu i kreiranje izveštaja) specifikacije.</p>



Opcija	Opis
USB Configuration (USB konfiguracija)	<ul style="list-style-type: none"> • Enable SMART Reporting (Omogući SMART kreiranje izveštaja) - ova opcija je podrazumevano onemogućena. <p>Ovo polje konfigurira integrisani USB kontroler. Ako je omogućena opcija <i>Boot Support (Podrška za pokretanje)</i>, sistem se može pokrenuti sa bilo kog USB uređaja za masovno skladištenje (HDD, memorijski stik, flopi disk).</p> <p>Ako je USB port omogućen, uređaji priključeni na ovaj port su omogućeni i dostupni za operativni sistem.</p> <p>Ako je USB port onemogućen, operativni sistem ne može videti nijedan uređaj koji je priključen na ovaj port.</p> <p>Opcije za USB konfiguraciju se razlikuju u zavisnosti od faktora forme: Za Mini-Tower, Desktop, Small Form Factor opcije su:</p> <ul style="list-style-type: none"> • Enable Boot Support (Omogući podršku za pokretanje) • Enable Rear Dual USB Ports (Omogući zadnja dva USB porta) • Enable Rear Quad USB Ports (Omogući zadnja četiri USB porta) • Enable Front USB Ports (Omogući prednje USB portove) <p>Za Ultra Small Form Factor, opcije su:</p> <ul style="list-style-type: none"> • Enable Boot Support (Omogući podršku za pokretanje) • Enable Rear Dual USB 2.0 Ports (Omogući zadnja dva USB 2.0 porta) • Enable Rear Dual USB 3.0 Ports (Omogući zadnja dva USB 3.0 porta) • Enable Front USB Ports (Omogući prednje USB portove) <p> NAPOMENA: USB tastatura i miš uvek funkcionišu prema BIOS konfiguraciji nezavisno od ovih podešavanja.</p>
Miscellaneous Devices (Ostali uređaji)	<p>Omogućava da omogućite ili onemogućite različite uređaje na ploči:</p> <ul style="list-style-type: none"> • Enable PCI Slot (Omogući PCI slot) - ova opcija je podrazumevano omogućena.

Tabela 4. Bezbednost

Opcija	Opis
Admin Password (Administratorska lozinka)	<p>Ovo polje omogućava da postavite, promenite ili izbrišete lozinku administratora (admin) (ponekad se naziva lozinka za podešavanje). Lozinka administratora omogućava nekoliko funkcija bezbednosti.</p> <p>Disk jedinica nema podrazumevano postavljenu lozinku.</p> <ul style="list-style-type: none"> • Enter the old password (Unesi staru lozinku) • Enter the new password (Unesi novu lozinku) • Confirm the new password (Potvrdi novu lozinku)
System Password (Sistemska lozinka)	<p>Omogućava da postavite, promenite ili izbrišete lozinku računara (prethodno se nazivala primarna lozinka).</p> <p>Disk jedinica nema podrazumevano postavljenu lozinku.</p> <ul style="list-style-type: none"> • Enter the old password (Unesi staru lozinku) • Enter the new password (Unesi novu lozinku) • Confirm the new password (Potvrdi novu lozinku)

Opcija	Opis
Internal HDD-0 Password (Lozinka internog HDD-0)	<p>Omogućava da postavite, promenite ili izbrišete lozinku na internom tvrdom disku (HDD) računara. Uspešne promene ove lozinke su odmah aktivne.</p> <p>Disk jedinica nema podrazumevano postavljenu lozinku.</p> <ul style="list-style-type: none"> • Enter the old password (Unesi staru lozinku) • Enter the new password (Unesi novu lozinku) • Confirm the new password (Potvrdi novu lozinku)
Strong Password (Sigurna lozinka)	<p>Enable strong password (Omogući jaku lozinku) - ova opcija je podrazumevano onemogućena.</p>
Password Configuration (Konfiguracija lozinke)	<p>Ovo polje kontrolišite minimalni i maksimalni broj znakova koji je dozvoljen za lozinku administratora i sistema.</p> <ul style="list-style-type: none"> • Admin Password Min (Min. lozinka administratora) • Admin Password Max (Maks. lozinka administratora) • System Password Min (Min. lozinka sistema) • System Password Max (Maks. lozinka sistema)
Password Bypass (Premošćavanje lozinke)	<p>Omogućava premošćavanje odzivnika za <i>System Password (Lozinka sistema)</i> i lozinku internog HDD-a tokom restartovanja sistema.</p> <ul style="list-style-type: none"> • Disabled (Onemogućeno) - Uvek traži lozinku sistema i internog tvrdog diska kada su postavljene. Ova opcija je podrazumevano onemogućena. • Reboot bypass (Ponovo pokreni premošćavanje) - Obaveštenje za premošćavanje lozinke pri restartovanju (toplo pokretanje). <p> NAPOMENA: Sistem će uvek prikazivati odzivnike za lozinku sistema i internog HDD diska kada se pokreće iz isključenog stanja (hladno pokretanje). Takođe, sistem će uvek obavestavati za lozinke bilo kog HDD diska iz ležišta modula koji može biti ugrađen.</p>
Password Change (Promena lozinke)	<p>Omogućava da odredite da li su promene lozinke sistema i tvrdog diska dozvoljene kada je postavljena lozinka administratora.</p> <ul style="list-style-type: none"> • Allow Non-Admin Password Changes (Dozvoli promene neadministratorske lozinke) - ova opcija je podrazumevano omogućena.
TPM Security (TPM bezbednost)	<p>Ova opcija omogućava da kontrolišete da li će Trusted Platform Module (TPM) na sistemu biti omogućen i vidljiv za operativni sistem.</p> <p>TPM Security (TPM bezbednost) - ova opcija je podrazumevano onemogućena.</p> <p> NAPOMENA: Opcije aktivacije, deaktivacije i brisanja se neće menjati ako unesete podrazumevane vrednosti programa za podešavanje. Promene ove opcije su odmah aktivne.</p>
Computrace	<p>Ovo polje omogućava da aktivirate ili onemogućite interfejs BIOS modula opcije <i>Computrace Service (Computrace usluga)</i> kompanije <i>Absolute Software</i>.</p> <ul style="list-style-type: none"> • Deactivate (Deaktiviraj) - ova opcija je podrazumevano onemogućena. • Disable (Onemogući) • Activate (Aktiviraj)
CPU XD Support (CPU XD podrška)	<p>Omogućava da omogućite ili onemogućite execute disable režim procesora.</p>



Opcija	Opis
	<ul style="list-style-type: none"> • Enable CPU XD Support (Omogući CPU XD podršku) - ova opcija je podrazumevano omogućena.
OROM Keyboard Access (Pristup OROM sa tastature)	<p>Omogućava vam da utvrdite da li ste tokom pokretanja preko tastature pristupili ekranima za konfiguraciju Opcione memorije samo za čitanje (OROM). Ove postavke onemogućavaju pristup funkcijama Intel RAID (CTRL+I) i Intel Management Engine BIOS Extension (CTRL+P/F12).</p> <ul style="list-style-type: none"> • Enable (Omogući) – Korisnik može pristupiti ekranima za konfiguraciju OROM-a pomoću tasterskih prečica. • One-Time Enable (Omogući jednom) - Tokom sledećeg pokretanja korisnik može pristupiti ekranima za konfiguraciju OROM-a pomoću tasterskih prečica. Nakon pokretanja ova postavka će ponovo biti onemogućena. • Disable (Onemogući) - Korisnik ne može da pristupi ekranima za konfiguraciju OROM-a pomoću tasterskih prečica. <p>Opcija je podrazumevano postavljena na Enable (Omogući).</p>
Admin Setup Lockout (Zaključavanje podešavanja)	<p>Omogućava da sprečite da korisnici ulaze u program za podešavanje kada je postavljena administratorska lozinka.</p> <ul style="list-style-type: none"> • Enable Admin Setup Lockout (Omogući zaključavanje podešavanja admin) - ova opcija nije podrazumevano podešena.

Tabela 5. Performanse

Opcija	Opis
Multi Core Support (Podrška za više jezgara)	<p>Određuje da li će za proces biti aktivno jedno ili više jezgara. Performanse nekih aplikacija će se poboljšati sa dodatnim jezgrima.</p> <ul style="list-style-type: none"> • All (Sve) - Ova opcija je podrazumevano omogućena • 1 • 2
Intel® SpeedStep™	<p>Omogućava da omogućite ili onemogućite Intel SpeedStep režim procesora Ova opcija je podrazumevano omogućena.</p>
C States Control (Kontrola C stanja)	<p>Omogućava da omogućite ili onemogućite dodatna stanja mirovanja procesora. Ova opcija je podrazumevano omogućena.</p>
Intel® TurboBoost™	<p>Omogućava da omogućite ili onemogućite Intel TurboBoost režim procesora.</p> <ul style="list-style-type: none"> • Disabled (Onemogućeno) - Ne dozvoljava da TurboBoost drajver poveća performanse procesora iznad standardnih. • Enabled (Omogućeno) - Omogućava da Intel TurboBoost drajver poveća performanse CPU ili grafičkog procesora.
Hyper-Thread Control (Hyper-Thread kontrola)	<p>Omogućava da omogućite ili onemogućite Hyper-Threading tehnologiju. Ova opcija je podrazumevano onemogućena.</p>

Tabela 6. Upravljanje napajanjem

Opcija	Opis
AC Recovery (AC oporavak)	<p>Određuje kako će računar reagovati kada se priključi AC napajanje nakon prekida AC napajanja. Funkciju AC oporavka možete da postavite na:</p>

Opcija	Opis
	<ul style="list-style-type: none"> • Power Off (Napajanje isključeno) (podrazumevano) • Power On (Napajanje uključeno) • Last Power State (Poslednje stanje napajanja)
Auto On Time (Automatsko uključivanje)	<p>Ova opcija postavlja vreme dana kada želite da se sistem automatski uključi. Vreme je u standardnom formatu 12 sati (sati:minuti:sekunde). Vreme pokretanja se može promeniti unosom vrednosti u polja za vreme i A.M./P.M.</p> <ul style="list-style-type: none"> • Disabled (Onemogućeno) - Sistem se neće automatski uključiti. • Every Day (Svakog dana) - Sistem će se uključiti svakog dana u podešeno vreme. • Weekdays (Radnim danima) - Sistem će se uključiti od ponedeljka do petka u podešeno vreme. • Select Days (Izabranim danima) - Sistem će se uključiti izabranim danima u podešeno vreme. <p> NAPOMENA: Ova opcija ne funkcioniše ako isključite računar pomoću prekidača na produžnom kablju ili zaštiti od proboja ili ako je opcija Auto Power (Automatsko napajanje) onemogućena.</p>
Deep Sleep Control (Kontrola duboke hibernacije)	<p>Omogućava da definišete kontrole kada je omogućen režim Deep Sleep.</p> <ul style="list-style-type: none"> • Disabled (Onemogućeno) • Enabled in S5 only (Omogućeno samo u S5) • Enabled in S4 and S5 (Omogućeno u S4 i S5) <p>Ova opcija je podrazumevano onemogućena.</p>
Fan Control Override (Premošćavanje kontrole ventilatora)	<p>Upravlja brzinom ventilatora sistema. Ova opcija je podrazumevano onemogućena.</p> <p> NAPOMENA: Kada se izabere ventilator radi punom brzinom.</p>
USB Wake Support (Podrška za buđenje preko USB-a)	<p>Ova opcija omogućava da USB uređaji pokreću računar iz stanja pripravnosti.</p> <ul style="list-style-type: none"> • Enable USB Wake Support (Omogući podršku za USB pokretanje) - ova opcija je podrazumevano onemogućena.
Wake on LAN (Buđenje preko LAN mreže)	<p>Ova opcija omogućava uključivanje računara pomoću specijalnog signala LAN mreže. Ova postavka ne utiče na aktiviranje računara iz stanja pripravnosti i mora biti omogućena u operativnom sistemu. Ova funkcija može da se koristi samo kada je računar priključen na napajanje naizmeničnom strujom. Opcije se razlikuju zavisno od faktora forme.</p> <ul style="list-style-type: none"> • Disabled (Onemogućeno) – ne dozvoljava pokretanje sistema specijalnim signalima sa LAN mreže kada dobije signal za buđenje sa LAN ili bežične LAN mreže. • LAN Only (Samo LAN) – dozvoljava pokretanje sistema specijalnim signalima sa LAN mreže. • WLAN Only (Samo WLAN) - dozvoljava pokretanje sistema specijalnim signalima sa WLAN mreže. (Samo za Ultra Small Form Factor) • LAN or WLAN (LAN ili WLAN) - dozvoljava pokretanje sistema specijalnim signalima sa LAN ili WLAN mreže. (Samo za Ultra Small Form Factor) <p>Ova opcija je podrazumevano onemogućena.</p>
Block Sleep (Blokiraj spavanje)	<p>Ova opcija omogućava blokiranje ulaska u stanje spavanja (stanje S3) u okruženju operativnog sistema.</p>

Opcija	Opis
	<ul style="list-style-type: none"> • Block Sleep (S3 state) (Blokiraj stanje spavanja (stanje S3)) - ova opcija je podrazumevano onemogućena.

Tabela 7. POST stanje

Opcija	Opis
Numlock LED (Numlock LED)	Određuje da li se funkcija NumLock može omogućiti pri pokretanju sistema. Ova opcija je podrazumevano omogućena.
Keyboard Errors (Greške tastature)	Određuje da li se greške koje se odnose na tastaturu prijavljuju prilikom pokretanja sistema. Ova opcija je podrazumevano omogućena.
POST Hotkeys (POST interventni tasteri)	<p>Određuje da li ekran za prijavu prikazuje poruku sa sekvencom tastera koja je potrebna za pristup meniju sa opcijama pokretanja BIOS-a.</p> <ul style="list-style-type: none"> • Enable F12 Boot Option menu (Omogući F12 meni sa opcijama pokretanja) - ova opcija je podrazumevano omogućena.

Tabela 8. Podrška za virtuelizaciju

Opcija	Opis
Virtualization (Virtuelizacija)	<p>Određuje da li monitor virtuelne mašine (VMM) može koristiti dodatne hardverske mogućnosti koje obebeđuje tehnologija Intel Virtualization Technology.</p> <ul style="list-style-type: none"> • Enable Intel Virtualization Technology (Omogući Intel Virtualization Technology) - ova opcija je podrazumevano omogućena.
VT for Direct I/O (VT za direktni U/I)	<p>Omogućava ili onemogućava da monitor virtuelne mašine (VMM) koristi dodatne hardverske mogućnosti koje obebeđuje Intel® Virtualization tehnologija za direktni U/I.</p> <ul style="list-style-type: none"> • Enable Intel Virtualization Technology for Direct I/O (Omogući Intel Virtualization Technology za direktan U/I) - ova opcija je podrazumevano omogućena.
Trusted Execution (Pouzdanost izvođenja)	<p>Ova opcija određuje da li mereni monitor virtuelne mašine (MVM) može koristiti dodatne hardverske mogućnosti koje obebeđuje tehnologija Intel Trusted Execution. TPM tehnologija virtuelizacije i Virtualization tehnologija za direktni U/I moraju biti omogućene da bi se ova funkcija koristila.</p> <ul style="list-style-type: none"> • Trusted Execution (Pouzdanost izvođenja) - ova opcija je podrazumevano onemogućena.

Tabela 9. Održavanje

Opcija	Opis
Service Tag (Servisna oznaka)	Prikazuje servisnu oznaku računara.
Asset Tag (Oznaka delova)	Omogućava kreiranje oznake delova sistema ako oznaka nije već postavljena. Ova opcija nije podrazumevano postavljena.
SERR Messages (SERR poruke)	Kontroliše mehanizam SERR poruke. Ova opcija nije podrazumevano postavljena. Za pojedine grafičke kartice mehanizam SERR poruke mora biti onemogućen.

Tabela 10. Server za grafičke podatke

Opcija	Opis
Lookup Method (Način pregleda)	<p>Određuje na koji način ImageServer pregleda adrese servera.</p> <ul style="list-style-type: none"> • Static IP (Statička IP adresa) • DNS (podrazumevano omogućeno) <p> NAPOMENA: Ovo polje je od važnosti samo kada je kontrola za <i>Integrated NIC (Integrirana NIC kartica)</i> u grupi <i>System Configuration (Konfiguracija sistema)</i> postavljena na vrednost <i>Enabled with ImageServer (Omogućeno sa ImageServer)</i>.</p>
ImageServer IP (IP za ImageServer)	<p>Određuje primarnu statičku IP adresu za ImageServer sa kojom softver klijenta komunicira. Podrazumevana IP adresa je 255.255.255.255.</p> <p> NAPOMENA: Ovo polje je od važnosti samo kada je kontrola za <i>Integrated NIC (Integrirana NIC kartica)</i> u grupi <i>System Configuration (Konfiguracija sistema)</i> postavljena na vrednost <i>Enabled with ImageServer (Omogućeno sa ImageServer)</i> i kada je opcija <i>Lookup Method (Način pregleda)</i> postavljena na <i>Static IP (Statička IP adresa)</i>.</p>
ImageServer Port (Port za Image Server)	<p>Omogućava da zadate primarni IP port za ImageServer, koji klijent koristi za komunikaciju. Podrazumevani IP port je 06910.</p> <p> NAPOMENA: Ovo polje je od važnosti samo kada je kontrola za <i>Integrated NIC (Integrirana NIC kartica)</i> u grupi <i>System Configuration (Konfiguracija sistema)</i> postavljena na vrednost <i>Enabled with ImageServer (Omogućeno sa ImageServer)</i>.</p>
Client DHCP (DHCP klijenta)	<p>Određuje na koji način klijent dobija IP adresu.</p> <ul style="list-style-type: none"> • Static IP (Statička IP adresa) • DHCP (podrazumevano omogućeno) <p> NAPOMENA: Ovo polje je od važnosti samo kada je kontrola za <i>Integrated NIC (Integrirana NIC kartica)</i> u grupi <i>System Configuration (Konfiguracija sistema)</i> postavljena na vrednost <i>Enabled with ImageServer (Omogućeno sa ImageServer)</i>.</p>
Client IP (IP klijenta)	<p>Određuje statičku IP adresu klijenta. Podrazumevana IP adresa je 255.255.255.255.</p> <p> NAPOMENA: Ovo polje je od važnosti samo kada je kontrola za <i>Integrated NIC (Integrirana NIC kartica)</i> u grupi <i>System Configuration (Konfiguracija sistema)</i> postavljena na vrednost <i>Enabled with ImageServer (Omogućeno sa ImageServer)</i> i kada je opcija <i>Client DHCP (DHCP klijenta)</i> postavljena na <i>Static IP (Statička IP adresa)</i>.</p>
Client SubnetMask (Maska pod mreže klijenta)	<p>Određuje masku pod mreže klijenta. Podrazumevano podešavanje je 255.255.255.255.</p> <p> NAPOMENA: Ovo polje je od važnosti samo kada je kontrola za <i>Integrated NIC (Integrirana NIC kartica)</i> u grupi <i>System Configuration (Konfiguracija sistema)</i> postavljena na vrednost <i>Enabled with ImageServer (Omogućeno sa ImageServer)</i> i kada je opcija <i>Client DHCP (DHCP klijenta)</i> postavljena na <i>Static IP (Statička IP adresa)</i>.</p>
Client Gateway (Mrežni prolaz klijenta)	<p>Određuje IP adresu mrežnog prolaza za klijenta. Podrazumevano podešavanje je 255.255.255.255.</p>



Opcija	Opis
	 NAPOMENA: Ovo polje je od važnosti samo kada je kontrola za <i>Integrated NIC (Integrirana NIC kartica)</i> u grupi <i>System Configuration (Konfiguracija sistema)</i> postavljena na vrednost <i>Enabled with ImageServer (Omogućeno sa ImageServer)</i> i kada je opcija <i>Client DHCP (DHCP klijenta)</i> postavljena na <i>Static IP (Statička IP adresa)</i> .
License Status (Status licence)	Prikazuje trenutni status licence.

Tabela 11. Evidencije sistemskih događaja

Opcija	Opis
BIOS Events (BIOS događaji)	Prikazuje evidenciju događaja sistema i omogućava brisanje evidencije. <ul style="list-style-type: none"> • Clear Log (Brisanje evidencije)

Ažuriranje BIOS-a

Preporučuje se da ažurirate BIOS (podešavanje sistema), nakon zamene matične ploče ili ako je dostupna dopuna. Za laptop računare, proverite da li je baterija računara potpuno napunjena i priključena na strujnu utičnicu

1. Restartujte računar.
2. Idite na dell.com/support.
3. Ako imate servisnu oznaku ili kod za brzi servis računara:
 -  **NAPOMENA:** Da biste pronašli servisnu oznaku kliknite na **Where is my Service Tag? (Gde je moja servisna oznaka?)**
 -  **NAPOMENA:** Ako ne možete da pronađete servisnu oznaku, kliknite na **Detect Service Tag (Otkrij servisnu oznaku)**. Nastavite prema uputstvima na ekranu.
4. Unesite **servisnu oznaku** ili **kod za brzi servis** i kliknite na **Submit (Pošalji)**.
5. Ako ne možete da locirate ili pronađete servisnu oznaku, kliknite na kategoriju proizvoda vašeg računara.
6. Izaberite **Product Type (Tip proizvoda)** sa liste.
7. Izaberite model računara i pojaviće se stranica **Product Support (Podrška za proizvod)** vašeg računara.
8. Kliknite na karticu **Drivers & Downloads (Programi i preuzimanja)**.
9. Na ekranu sa upravljačkim programima i preuzimanjima, u padajućoj listi **Operating System (Operativni sistem)** izaberite **BIOS**.
10. Pronađite najnoviju BIOS datoteku i kliknite na **Download File (Preuzmi datoteku)**.
11. Izaberite način preuzimanja koji vam najviše odgovara u prozoru **Please select your download method below (Izaberite način preuzimanja u nastavku)**; kliknite na **Download File (Preuzmi datoteku)**.
Pojavljuje se prozor **File Download (Preuzimanje datoteke)**.
12. Kliknite na **Save (Sačuvaj)** da biste sačuvali datoteku na računaru.
13. Kliknite na **Run (Pokreni)** da biste instalirali ažurirana podešavanja BIOS-a na računar.
Sledite uputstva na ekranu.

Podešavanja kratkospojnika

Da biste promenili podešavanje kratkospojnika, povucite zatvarač sa njegovog(ih) pina(ova) i pažljivo ga postavite na pin(ove) označene na matičnoj ploči. Sledeća tabela prikazuje podešavanja kratkospojnika matične ploče.

Tabela 12. Podešavanja kratkospojnika

Kratkospojnik	Podešavanje	Opis
PSWD	Podrazumevano	Funkcije lozinke su omogućene
RTCST	pin 1 i 2	Poništavanje sata u realnom vremenu. Ova funkcija se može koristiti za rešavanje problema.

Lozinka sistema i lozinka za podešavanje

Možete da kreirate lozinku sistema i lozinku za podešavanje da biste zaštitili računar.

Tip lozinke	Opis
Lozinka sistema	Lozinka koju morate uneti da biste se prijavili na sistem.
Lozinka za podešavanje	Lozinka koju morate uneti da biste pristupili i izmenili podešavanja BIOS-a na računaru.



OPREZ: Lozinke pružaju osnovni nivo bezbednosti podataka na računaru.



OPREZ: Svako može pristupiti podacima ukladištenim na računaru ako računar nije zaključan ili pod nadzorom.



NAPOMENA: Računar se isporučuje sa onemogućenom funkcijom lozinke sistema i lozinke za podešavanje.

Dodeljivanje lozinke sistema i lozinke za podešavanje

Možete da dodelite novu **lozinku sistema** i/ili **lozinku za podešavanje** ili promenite postojeću **lozinku sistema** i/ili **lozinku za podešavanje** samo kada je **Password Status (Status lozinke) Unlocked (Otključana)**. Ako je status lozinke **Locked (Zaključana)**, nije moguće promeniti lozinku sistema.



NAPOMENA: Ako je kratkospojnik lozinke onemogućen, postojeća lozinka sistema i lozinka za podešavanje se brišu i nije potrebno da unosite lozinku sistema da biste se prijavili na računar.

Da biste pristupili podešavanju sistema, pritisnite <F2> odmah nakon uključivanja ili ponovnog pokretanja.

1. U BIOS-u sistema ili ekranu **System Setup (Podešavanje sistema)**, izaberite **System Security (Bezbednost sistema)** i pritisnite <Enter>. Pojavljuje se ekran **System Security (Bezbednost sistema)**.
2. Na ekranu **System Security (Bezbednost sistema)**, proverite da li je **Password Status (Status lozinke) Unlocked (Otključano)**.
3. Izaberite **System Password (Lozinka sistema)**, unesite lozinku sistema i pritisnite <Enter> ili <Tab>. Koristite sledeće smernice da biste dodelili lozinku sistema:
 - Lozinka može imati do 32 znakova.
 - Lozinka može sadržati brojeve od 0 do 9.
 - Dozvoljena su samo mala slova, dok mala slova nisu dozvoljena.
 - Dozvoljeni su samo sledeći specijalni znaci: razmak, ("), (+), (,), (-), (.), (/), (:), (|), (\), (|), (').

Ponovo unesite lozinku sistema kada se to od vas zatraži.

4. Unesite lozinku sistema koju ste uneli ranije i kliknite na **OK**.
5. Izaberite **Setup Password (Lozinka za podešavanje)**, unesite lozinku sistema i pritisnite <Enter> ili <Tab>. Pojavljuje se poruka da ponovo unesete lozinku za podešavanje.

6. Unesite lozinku za podešavanje koju ste uneli ranije i kliknite na **OK**.
7. Pritisnite <Esc> i pojavljuje se poruka za čuvanje promena.
8. Pritisnite <Y> da biste sačuvali promene.
Računar se ponovo pokreće.

Brisanje ili promena postojeće lozinke sistema i/ili lozinke za podešavanje



Proverite da li je **Password Status (Status lozinke)** Unlocked (Otključana) (u programu za podešavanje sistema (System Setup)) pre nego što pokušate da obrišete ili izmenite postojeću lozinku sistema i/ili lozinku za podešavanje. Lozinku sistema ili lozinku za podešavanje ne možete da promenite ako je **Password Status (Status lozinke)** Locked (Zaključana). Da biste pristupili programu za podešavanje sistema (System Setup), pritisnite <F2> odmah nakon uključivanja ili ponovnog uključivanja.

1. U **BIOS-u sistema** ili ekranu **System Setup (Podešavanje sistema)**, izaberite **System Security (Bezbednost sistema)** i pritisnite <Enter>. Prikazuje se ekran **System Security (Bezbednost sistema)**.
2. Na ekranu **System Security (Bezbednost sistema)**, proverite da li je **Password Status (Status lozinke) Unlocked (Otključano)**.
3. Izaberite **System Password (Lozinka sistema)**, izmenite ili obrišete postojeću lozinku sistema i pritisnite <Enter> ili <Tab>.
4. Izaberite **Setup Password (Lozinka za podešavanje)**, izmenite ili obrišete postojeću lozinku za podešavanje i pritisnite <Enter> ili <Tab>.
 -  **NAPOMENA:** Ako menjate lozinku sistema i/ili lozinku za podešavanje, ponovo unesite novu lozinku kada se to od vas zatraži. Ako brišete lozinku sistema i/ili lozinku za podešavanje, potvrdite brisanje kada se to od vas zatraži.
5. Pritisnite <Esc> i pojavljuje se poruka za čuvanje promena.
6. Pritisnite <Y> da biste sačuvali promene i izašli iz programa za podešavanje sistema (System Setup).
Računar se ponovo pokreće.

Onemogućavanje sistemske lozinke

Bezbednosne funkcije softvera sistema uključuju sistemsku lozinku i određivanje lozinke. Lozinka prespojnika onemogućava korišćenje trenutne(ih) lozinke(i).

 **NAPOMENA:** Osim toga, možete da koristite sledeće korake za onemogućavanje zaboravljene lozinke.

1. Sledite procedure u odeljku *Pre rada u unutrašnjosti računara*.
2. Skinite poklopac.
3. Odredite tip PSWD prespojnika na sistemskoj ploči.
4. Uklonite PSWD prespojnik sa sistemske ploče.
 -  **NAPOMENA:** Postojeće lozinke neće biti onemogućene (izbrisane) sve dok se računar ne pokrene bez prespojnika.
5. Instalirajte poklopac.
 -  **NAPOMENA:** Ako dodelite novu sistemsku lozinku i/ili lozinku za podešavanje sa instaliranim PSWD prespojnikom, sistem će onemogućiti novu(e) lozinku(e) sledeći put kada se pokrene.
6. Priključite računar na električnu utičnicu i uključite ga.
7. Isključite računar i izvadite kabl za napajanje iz električne utičnice.
8. Skinite poklopac.

9. Zamenite PSWD prespojnik na sistemskoj ploči.
10. Instalirajte poklopac.
11. Sledite procedure u odeljku *Posle rada u unutrašnjosti računara*.
12. Uključite računar.
13. Idite na podešavanje sistema i dodelite novu sistemsku lozinku ili lozinku za podešavanje. Vidite *Određivanje sistemske lozinke*.

Dijagnostika

Ako imate problem sa računarem, pokrenite ePSA dijagnostiku pre kontaktiranja Dell tehničke podrške. Cilj pokretanja dijagnostike je testiranje hardvera računara bez korišćenja dodatne opreme ili rizika od gubitka podataka. Ukoliko niste u mogućnosti da problem rešite sami, osoblje za servis i podršku može koristiti rezultate dijagnostike kako bi vam pomogli da rešite problem.

Enhanced Pre-Boot System Assessment (ePSA) dijagnostika

ePSA dijagnostika (takode se naziva dijagnostika sistema) vrši sveobuhvatnu proveru hardvera. ePSA dijagnostika je ugrađena zajedno sa BIOS-om a pokreće je BIOS interno. Ugrađena dijagnostika sistema pruža niz opcija za određene uređaje ili grupe uređaja koje vam omogućavaju da:

- Pokrenete testove automatski ili u interaktivnom režimu
- Ponovite testove
- Prikažete ili sačuvate rezultate testova
- Prođete kroz testove kako biste uveli dodatne opcije testiranja da biste obezbedili dodatne informacija o neispravnom(im) uređaju(ima)
- Pregledate statusne poruke koje pružaju informacije o tome da li su testovi uspešno završeni
- Pregledate poruke o greškama koje pružaju informacije o problemima nastalim tokom testiranja

 **OPREZ:** Dijagnostiku sistema koristite samo za testiranje vašeg računara. Korišćenje ovog programa na drugim računarima može dovesti do pojave netačnih rezultata ili poruka o greškama.

 **NAPOMENA:** Neki testovi za posebne uređaje zahtevaju interakciju korisnika. Uvek budite pored terminala računara za vreme obavljanja dijagnostičkih testova.

1. Uključite računar.
2. Dok se sistem računara pokreće, pritisnite taster <F12> kada se pojavi Dell logotip.
3. Na ekranu za podizanje sistema izaberite opciju **Diagnostics (Dijagnostika)**.
Prikazuje se prozor **Enhanced Pre-boot System Assessment (Proširena procena sistema pre podizanja)**, i navode svi uređaji pronađeni na računaru. Dijagnostika pokreće testiranje na svim pronađenim uređajima.
4. Ako želite da pokrenete test na određenom uređaju, pritisnite <Esc> i kliknite na **Yes (Da)** da biste zaustavili dijagnostički test.
5. Izaberite uređaj u levom oknu i kliknite na **Run Tests (Pokreni testove)**.
6. Ako postoje bilo kakvi problemi prikazaće se kodovi grešaka.
Zabeležite kod greške i obavestite kompaniju Dell.

Rešavanje problema na računaru

Probleme na vašem računaru možete rešavati ako tokom rada računara koristite indikatore kao što su dijagnostička svetla, tonski kodovi i poruke o greškama.

LED dijagnostika napajanja

Taster za napajanje sa LED diodom koji se nalazi na prednjem delu kućišta služi i kao višebojna LED dijagnostika. Ova LED dioda za dijagnostiku aktivna je i svetli samo tokom POST procesa. Ona prestaje da radi kada operativni sistem počne da se podiže.

Šema treptanja žute LED diode – Sekvenca je sledeća: 2 ili 3 treptaja praćena kratkom pauzom, zatim x treptaja, maksimalno 7. Ponovljena sekvenca ima dužu pauzu koja se nalazi u sredini. Na primer, 2,3 = 2 treptaja žuto, kratka pauza, 3 treptaja žuto praćena dužom pauzom, a zatim ponavljanje.

Tabela 13. LED dijagnostika napajanja

Žuto LED stanje	Belo LED stanje	Opis
isključeno svetlo	isključeno svetlo	sistem je isključen
isključeno svetlo	trepćuće svetlo	sistem je u stanju mirovanja
trepćuće svetlo	isključeno svetlo	otkaz uređaja za napajanje (PSU)
neprekidno svetlo	isključeno svetlo	PSU radi ali ne može da pronađe kod
isključeno svetlo	neprekidno svetlo	sistem je uključen

Žuto LED stanje	Opis
2,1	otkaz matične ploče
2,2	otkaz matične ploče, PSU uređaja ili kabla PSU uređaja
2,3	otkaz matične ploče, memorije ili CPU-a
2,4	otkaz coin-cell baterije
2,5	oštećeni BIOS
2,6	otkaz konfiguracije CPU-a ili otkaz CPU-a
2,7	otkriveni su memorijski moduli, ali je došlo do kvara na memoriji
3,1	moguće je da je došlo do kvara na perifernoj kartici ili matičnoj ploči
3,2	mogući otkaz USB-a
3,3	nije otkriven nijedan memorijski modul
3,4	moguća greška matične ploče
3,5	otkriveni su memorijski moduli, ali je došlo do greške u konfiguraciji memorije ili kompatibilnosti

Žuto LED stanje	Opis
3,6	mogući otkaz izvora matične ploče i/ili hardvera
3,7	neki drugi otkaz s porukama na ekranu

Tonski kod

Računar može emitovati niz zvučnih signala tokom pokretanja ako ekran ne može prikazati greške ili probleme. Ovaj niz zvučnih signala, pod nazivom tonski kodovi, identifikuje različite probleme. Kašnjenje između svakog zvučnog signala je 300 ms, kašnjenje između svakog seta zvučnih signala je 3 sekunde, a zvučni signal traje 300 ms. Nakon svakog zvučnog signala i svakog seta zvučnih signala, BIOS treba da otkrije da li korisnik pritiska taster za uključivanje. Ako je tako, BIOS će izaći iz petlje i izvršiti normalan postupak isključivanja i uključiti sistem.

Kod	1-3-2
Uzrok	Otkaz memorije

Poruke o greškama

Poruka o grešci	Opis
Address mark not found (Oznaka adrese nije pronađena)	BIOS je pronašao neispravan sektor na disku ili nije mogao da pronađe određeni sektor na disku.
Upozorenje! Prethodni pokušaji pokretanja sistema su bili neuspešni u kontrolnoj tački [nnnn]. Da biste otklonili ovaj problem, zabeležite ovu kontrolnu tačku i obarite se tehničku podršci kompanije Dell.	Računar nije završio rutinu pokretanja sistema tri puta uzastopno zbog identične greške. Kontaktirajte Dell i prijavite kod kontrolne tačke (nnnn) tehničaru
Alert! Security override Jumper is installed. (Upozorenje! Instaliran je prespojnik za sigurnosno premošćenje.)	Prespojnik MFG_MODE je postavljen i funkcije za AMT upravljanje su onemogućene dok se on ne ukloni.
Attachment failed to respond (Prilog nije odgovorio)	Kontroler diskete ili čvrstog diska ne može da šalje podatke na povezanu disk jedinicu.

Poruka o grešci	Opis
Bad command or file name (Loša naredba ili ime datoteke)	Proverite da li ste ispravno uneli naredbu, postavili razmake na odgovarajuća mesta i koristili ispravnu putanju.
Bad error-correction code (ECC) on disk read (Neispravan kôd za ispravljanje grešaka (ECC) pri čitanju diska)	Kontroler diskete ili čvrstog diska je detektovao nepopravljivu grešku u čitanju.
Controller has failed (Kontroler je neispravan)	Čvrsti disk ili povezani kontroler je neispravan.
Data error (Greška podataka)	Disketa ili čvrsti disk ne mogu da čitaju podatke. Za operativni sistem Windows, pokrenite uslužni program za proveru diska da biste proverili strukturu datoteka na disketi ili čvrstom disku. Za bilo koji drugi operativni sistem, pokrenite odgovarajući uslužni program.
Decreasing available memory (Smanjenje raspoložive memorije)	Jedan ili više memorijskih modula mogu da budu neispravni ili nepravilno postavljeni. Ponovo instalirajte memorijske module i, ako je potrebno, zamenite ih.
Diskette drive 0 seek failure (Disketna jedinica 0 traži neispravnost)	Možda je slobodan kabl ili informacije o konfiguraciji računara možda ne odgovaraju konfiguraciji hardvera.
Diskette read failure (Greška čitanja diskete)	Disketa je možda neispravna ili je kabl slobodan. Ako se svetlo za pristup disk jedinici upali, probajte drugi disk.
Diskette subsystem reset failed (Neuspešno resetovanje podsistema diskete)	Kontroler diskete je možda neispravan.
Greška prolaza A20	Jedan ili više memorijskih modula mogu da budu neispravni ili nepravilno postavljeni. Ponovo instalirajte memorijske module i, ako je potrebno, zamenite ih.
General failure (Opšta greška)	Operativni sistem ne može da sprovede naredbu. Ova poruka je obično praćena posebnom informacijom—na primer, Printer out of paper (U štampaču nema papira) . Preduzmite odgovarajuće radnje za rešavanje problema.
Hard-disk drive configuration error (Greška u konfiguraciji čvrstog diska)	Čvrsti disk nije uspeo da se pokrene.
Hard-disk drive controller failure	Čvrsti disk nije uspeo da se pokrene.

Poruka o grešci (Greška kontrolera čvrstog diska)	Opis
Otkaz čvrstog diska	Čvrsti disk nije uspeo da se pokrene.
Greška čitanja čvrstog diska	Čvrsti disk nije uspeo da se pokrene.
Invalid configuration information-please run SETUP program (Neispravne informacije o konfiguraciji- pokrenite SETUP program)	Informacije o konfiguraciji računara ne odgovaraju konfiguraciji hardvera.
Invalid Memory configuration, please populate DIMM1 (Neispravna konfiguracija memorije, postavite DIMM1)	DIMM1 slot ne prepoznaje memorijski modul. Module treba ponovo postaviti ili instalirati.
Otkaz tastature	Kabl ili konektor može biti labav ili tastatura ili kontroler tastature/miša može biti neispravan.
Memory address line failure at address, read value expecting value (Greška adresne linije memorije na adresi, pročitana i očekivana vrednost)	Memorijski modul je možda neispravan ili nepravilno postavljen. Ponovo instalirajte memorijske module i, ako je potrebno, zamenite ih.
Memory allocation error (Greška pri alokaciji memorije)	Operativni sistem, neki drugi program ili uslužni program ne podržava softver koji pokušavate da pokrenete.
Memory data line failure at address, read value expecting value (Greška linije podataka memorije na adresi, pročitana i očekivana vrednost)	Memorijski modul je možda neispravan ili nepravilno postavljen. Ponovo instalirajte memorijske module i, ako je potrebno, zamenite ih.
Memory double word logic failure at address, read value expecting value (Greška logike	Memorijski modul je možda neispravan ili nepravilno postavljen. Ponovo instalirajte memorijske module i, ako je potrebno, zamenite ih.

Poruka o grešci	Opis
dvostruke reči memorije na adresi, pročitana i očekivana vrednost)	
Memory odd/even logic failure at address, read value expecting value (Greška logike parno/neparno memorije na adresi, pročitana i očekivana vrednost)	Memorijski modul može da bude neispravan ili nepravilno postavljen. Ponovo instalirajte memorijske module i, ako je potrebno, zamenite ih.
Memory write/read failure at address, read value expecting value (Greška pisanja/čitanja memorije na adresi, pročitana i očekivana vrednost)	Memorijski modul je možda neispravan ili nepravilno postavljen. Ponovo instalirajte memorijske module i, ako je potrebno, zamenite ih.
Memory size in CMOS invalid (Veličina memorije u CMOS je neispravna)	Veličina memorije koja je zabeležena u informacijama o konfiguraciji računara ne odgovara memoriji instaliranoj na računaru.
Memory tests terminated by keystroke (Testovi memorije prekinuti pritiskom tastera)	Pritiskom na taster prekinut je test memorije.
Uređaj za pokretanje sistema nije dostupan	Računar ne može da pronađe disketu ili čvrsti disk.
No boot sector on hard-disk drive (Ne postoji sektor za pokretanje na čvrstom disku)	Informacije o konfiguraciji računara u programu za podešavanje sistema mogu biti netačne.
Nema prekida otkucaja tajmera	Čip na matičnoj ploči može biti neispravan.
Non-system disk or disk error (Nesistemska disk ili greška diska)	Disketa u disk jedinici A na sebi nema instaliran operativni sistem za pokretanje. Zamenite disketu drugom disketom koja ima operativni sistem za pokretanje ili uklonite disketu iz disk jedinice A i ponovo pokrenite računar.

Poruka o grešci	Opis
Not a boot diskette (Disketa nije za pokretanje sistema)	Operativni sistem pokušava da se pokrene sa diskete koja na sebi nema instaliran operativni sistem za pokretanje. Stavite disketu za pokretanje sistema.
Plug and play configuration error (Greška plug-and-play konfiguracije)	Računar je otkrio problem tokom konfiguracije jedne ili više kartica.
Read fault (Greška čitanja)	Operativni sistem ne može da čita sa diskete ili čvrstog diska, računar ne može da pronade određeni sektor na disku ili je zahtevani sektor neispravan.
Requested sector not found (Zahtevani sektor nije pronađen)	Operativni sistem ne može da čita sa diskete ili čvrstog diska, računar ne može da pronade određeni sektor na disku ili je zahtevani sektor neispravan.
Reset failed (Neuspešno resetovanje)	Resetovanje diska nije uspešno.
Sector not found (Sektor nije pronađen)	Operativni sistem ne može da pronade sektor na disketi ili čvrstom disku.
Seek error (Greška u pretraživanju)	Operativni sistem ne može da pronade određenu putanju na disketi ili čvrstom disku.
Shutdown failure (Greška isključivanja)	Čip na matičnoj ploči može biti neispravan.
Zaustavljen dnevni sat	Baterija može biti u kvaru.
Time-of-day not set-please run the System Setup program (Dnevni sat nije podešen-pokrenite program za podešavanje sistema)	Vreme ili datum sačuvani u programu za podešavanje sistema ne odgovaraju satu na računaru.
Timer chip counter 2 failed (Greška brojača tajmer čipa 2)	Čip na matičnoj ploči može biti neispravan.
Neočekivan prekid u zaštićenom režimu	Kontroler tastature može biti neispravan ili memorijski modul može biti olabavljen.
WARNING: Dell's Disk Monitoring System has detected that drive [0/1] on the [primary/secondary] EIDE controller is operating outside of	Tokom početnog pokretanja, disk jedinica je detektovala moguća stanja greške. Kada vaš računar završi sa pokretanjem sistema, odmah napravite rezervnu kopiju podataka i zamenite čvrsti disk (za procedure instalacije, pogledajte odeljak „Dodavanje i uklanjanje delova“ za vaš tip računara). Ako zamenska disk jedinica nije odmah dostupna i disk jedinica nije jedina jedinica za pokretanje sistema, pristupite programu za podešavanje sistema i promenite

Poruka o grešci	Opis
<p>normal specifications. It is advisable to immediately back up your data and replace your hard drive by calling your support desk or Dell. (UPOZORENJE: Dell sistem za nadzor diska je detektovao da disk jedinica [0/1] na [primarnom/ sekundarnom] EIDE kontroleru radi izvan normalnih specifikacija. Preporučuje se da odmah napravite rezervnu kopiju podataka i zamenite čvrsti disk pozivanjem svoje službe za podršku ili kompanije Dell.)</p>	<p>odgovarajuće podešavanje disk jedinice u None (Nijedan). Zatim izvadite disk jedinicu iz računara.</p>
<p>Write fault (Greška pisanja)</p>	<p>Operativni sistem ne može da piše na disketu ili čvrsti disk.</p>
<p>Write fault on selected drive (Greška pisanja na izabranoj disk jedinici)</p>	<p>Operativni sistem ne može da piše na disketu ili čvrsti disk.</p>

Specifikacije



 **NAPOMENA:** Oprema se može razlikovati u zavisnosti od regiona. Da biste dobili više informacija u vezi sa konfiguracijom vašeg računara, kliknite na ikonu  (**Ikona Start**) → **Pomoć i podrška**, a zatim izaberite opciju za prikaz informacija o računaru.

Tabela 14. Procesor

Funkcija	Specifikacije
Tip procesora	<ul style="list-style-type: none"> • Intel Core i3 serija • Intel Core i5 serija • Intel Core i7 serija • Intel Pentium Dual Core series
Ukupno keš memorije	Do 8 MB keš memorije u zavisnosti od tipa procesora

Tabela 15. Memorija

Funkcija	Specifikacije
Tip memorije	DDR3
Brzina memorije	1600 MHz
Konektori memorije	četiri DIMM slota
Kapacitet memorije	2 GB, 4 GB i 8 GB
Minimalna memorija	2 GB
Maksimalna memorija	32 GB

Tabela 16. Video

Funkcija	Specifikacije
Integrirana	<ul style="list-style-type: none"> • Intel HD Graphics (Pentium CPU-GPU) • Intel HD Graphics 4600 (i3/i5/i7 DC/QC Intel 8 Series Express čipset CPU-GPU kombo)
Diskretna	PCI Express x16 grafička kartica

Tabela 17. Audio

Funkcija	Specifikacije
Integrirana	dvokanalani audio visoke definicije

Tabela 18. Mreža

Funkcija	Specifikacije
Integrirana	Intel 1217LM Ethernet koji podržava komunikaciju od 10/100/1000 Mb/s

Tabela 19. Informacije o sistemu

Funkcija	Specifikacije
Čipset sistema	Intel 8 Series Express čipset
DMA kanali	dva 8237 DMA kontrolera sa sedam nezavisno programabilnih kanala
Nivoi prekida	Integrirana mogućnost U/I APIC sa 24 prekida
BIOS čip (NVRAM)	12 MB

Tabela 20. Magistrala za proširenje

Funkcija	Specifikacije
Tip magistrale	PCIe gen2, gen3 (x16), USB 2.0 i USB 3.0
Brzina sabirnice	PCI Express: <ul style="list-style-type: none"> • x1-slot brzina u oba smera – 500 MB/s • x16-slot brzina u oba smera – 16 GB/s SATA: 1,5 Gb/s, 3,0 Gb/s i 6 Gb/s

Tabela 21. Kartice

Funkcija	Specifikacije
PCI:	
Mini Tower	do jedne kartice pune veličine
Small Form Factor	nijedan
PCI Express x1:	
Mini Tower	do tri kartice pune veličine
Small Form Factor	do dve niskoprofilne kartice
PCI-Express x16:	
Mini Tower	do dve kartice pune veličine
Small Form Factor	do dve niskoprofilne kartice

Tabela 22. Disk jedinice

Funkcija	Specifikacije
Dostupno spolja (ležišta za diskove od 5,25 inča)	
Mini Tower	dva

Funkcija	Specifikacije	
Small Form Factor	jedno ležište za tanki optički disk	
Dostupno iznutra:	ležišta za SATA disk od 3,5 inča	ležišta za SATA disk od 2,5 inča
Mini Tower	dva	dva
Small Form Factor	jedan	dva

Tabela 23. Spoljašnji konektori

Funkcija	Specifikacije
Audio:	
Prednja ploča	jedan konektor za slušalice i jedan konektor za mikروفon
Zadnja ploča	jedan linijski izlazni konektor i jedan linijski ulazni konektor za mikروفon
Mrežni adapter	jedan RJ45 konektor
Serijski	jedan 9-pinski konektor, kompatibilan sa 16550 C
Paralelni (opciono)	jedan 25-pinski konektor
USB 2.0	Prednja ploča: dva Zadnja ploča: četiri
USB 3.0	Prednja ploča: dva Zadnja ploča: dva
Video	<ul style="list-style-type: none"> 15-pinski VGA konektor dva 20-pinska DisplayPort konektora



NAPOMENA: Dostupni video konektori mogu se razlikovati u zavisnosti od izabrane grafičke kartice.

Tabela 24. Kontrole i svetla

Funkcija	Specifikacije
Prednji deo računara:	
Svetlo tastera za napajanje	Belo svetlo — stalno belo svetlo pokazuje na uključeno stanje; trepćuće belo svetlo ukazuje na stanje mirovanja računara.
Svetlo aktivnosti disk jedinice	Belo svetlo — trepćuće belo svetlo pokazuje da računar čita podatke sa, ili upisuje podatke na, čvrsti disk.
Zadnji deo računara:	
Svetlo integriteta veze na integrisanom mrežnom adapteru	Zeleno — između mreže i računara postoji dobra veza od 10 Mb/s. Zeleno — između mreže i računara postoji dobra veza od 100 Mb/s.

Funkcija	Specifikacije
	Narandžasto — između mreže i računara postoji dobra veza od 1000 Mb/s.
	Isključeno (nema svetla) — računar ne prepoznaje fizičku vezu sa mrežom.
Svetlo aktivnosti mreže na integrisanom adapteru mreže	Žuto svetlo — trepćuće žuto svetlo pokazuje da postoji aktivnost mreže.
Dijagnostičko svetlo napajanja	Zeleno svetlo — napajanje je uključeno i funkcioniše. Kabl za napajanje mora biti priključen na konektor napajanja (na zadnjem delu računara) i električnu utičnicu.

Tabela 25. Napajanje



NAPOMENA: Rasipanje toplote se izračunava preko snage napajanja električnom energijom u vatima.

Napajanje	Snaga u vatima	Maksimalni gubitak toplote	Napon
Mini Tower	365 W	1245,00 BTU/h	100 VAC do 240 VAC, 50 Hz do 60 Hz, 5,0 A
Small Form Factor	315 W	1075,00 BTU/h	100 VAC do 240 VAC, 50 Hz do 60 Hz, 4,4 A
coin-cell baterija		litijumska dugmasta baterija 3 V CR2032	

Tabela 26. Fizičke dimenzije

Fizičke karakteristike	Mini Tower	Small Form Factor
Visina	36,00 cm (14,17 inča)	29,00 cm (11,42 inča)
Širina	17,50 cm (6,89 inča)	9,30 cm (3,66 inča)
Dubina	41,70 cm (16,42 inča)	31,20 cm (12,28 inča)
Težina	9,40 kg (20,72 lb)	6,00 kg (13,22 lb)

Tabela 27. Okruženje

Funkcija	Specifikacije
Opseg temperature:	
Operativna	5 °C do 35 °C (41 °F do 95 °F)
	5 °C do 45 °C (41 °F do 113 °F) (ograničeno za procesor od 65 W ili manje snage. Bez diskretne grafičke kartice.)
Skladištenje	−40 °C do 65 °C (−40 °F do 149 °F)
Relativna vlažnost (maksimalna):	
Operativna	20 % do 80 % (bez kondenzacije)
Skladištenje	5 % do 95 % (bez kondenzacije)

Funkcija	Specifikacije
Maksimalne vibracije:	
Operativna	0,26 GRMS
Skladištenje	2,20 GRMS
Maksimalni šok:	
Operativna	40 G
Skladištenje	105 G
Nadmorska visina:	
Operativna	-15,2 m do m (-50 do ft)
Skladištenje	-15,20 m do 10.668 m (-50 ft do 35.000 ft)
Nivo zagađenosti vazduha	G1 ili niže, definisano od strane ANSI/ISA-S71.04-1985

Kontakt sa Dell-om

Da biste kontaktirali kompaniju Dell u vezi prodaje, tehničke podrške ili usluga za korisnike:

1. Posetite support.dell.com.
2. Izaberite državu ili region u padajućem meniju **Choose a Country/Region** (Izbor zemlje/regiona) u dnu stranice.
3. Kliknite na **Contact Us** (Kontaktirajte nas) na levoj strani stranice.
4. Izaberite odgovarajuću uslugu ili link za podršku prema vašim potrebama.
5. Izaberite način za kontaktiranje kompanije Dell koji vam odgovara.